

川口技研

GIKEN 室内用 ドアロックシリーズ vol.2

浴室を除く一般住宅室内専用



ドアロックのお手入れ方法……P1

ドアロックのお取り替えのポイント……P3

ホームシリーズ……P5

ハイスシリーズ……P6

ホームカラーシリーズ……P7

宮殿1号シリーズ……P8

ホームレバーシリーズ……P9

Jレバー(DJシリーズ)……P11

Jレバー(JLシリーズ)……P12

Jレバー(DJシリーズ・JLシリーズ)……P13

廃番商品……P15

廃番商品……P16

ハイレバーシリーズ……P17

Kレバーシリーズ……P19

その他のドアロックシリーズに関しては
別カタログをご参照ください。

ドアロックのお手入れ方法



ご存知ですか？

室内用ドアロックを「安全に」「永く」 使用する為には、お手入れが必要です！

◎室内用ドアロックは普段何気なくご使用頂いておりますが、乱暴な操作や取付ネジがゆるんだ状態で使い続けると故障の原因になり、ドアが開かなくなる等、思わぬ大きな事故にもつながります。日頃のちょっとしたご注意とお手入れで、安全に永くご使用頂けますので、ぜひご参考ください。

住宅室内錠の種類

A ノブ(握り玉)タイプ

このタイプは「座取付ネジ」がドアの両面に見えます。

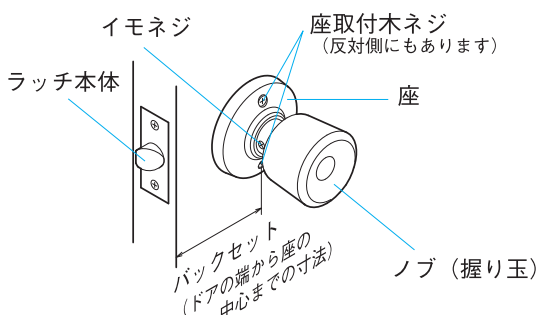

対象商品：ホームシリーズ・ハイスシリーズ・
ホームカラーシリーズ・宮殿1号シリーズ

A レバータイプ

このタイプは「座取付ネジ」がドアの両面に見えます。

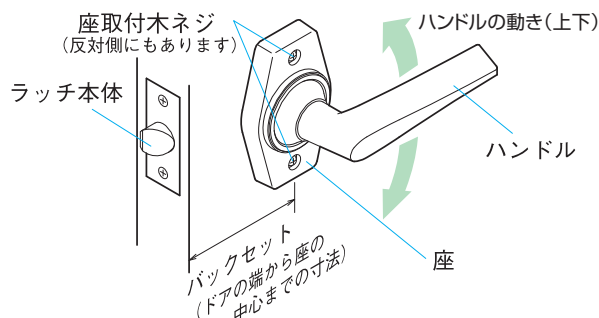

対象商品：ホームレバーシリーズ・Jレバーシリーズ

B タイプ

このタイプは「座取付ネジ」がドアの片側のみ見えます。

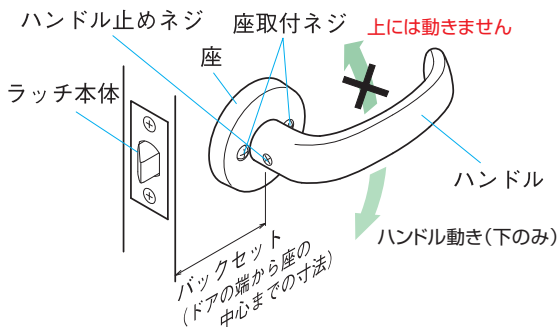

対象商品：Kレバーシリーズ

C タイプ

このタイプは「座取付ネジ」が見えません。

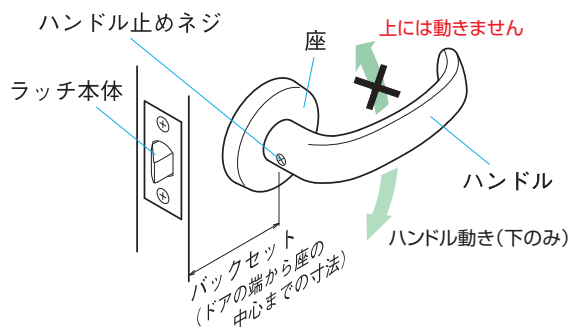

対象商品：ハイレバーシリーズ

⚠️ お手入れする際の注意 ⚠️

- 指輪及び硬質なものできずを付けないようご注意ください。
塗膜はがれの原因となります場合があります。
- 汚れ落としには中性洗剤以外の洗剤・漂白剤・シンナー等で拭かないでください。変色・はがれ等の原因になります。
- お手入れの際に洗剤や水分が残らないよう、最後は必ず柔らかい布で拭きしてください。



- × 酸性やアルカリ性の洗剤
(トイレ用洗剤や住宅用洗剤等)
- × 漂白剤
- × シンナー等の有機溶剤
- × ブラシ等硬いもの

※特にラッチ本体や座が破損している場合は、速やかにお取り替えください。
部屋への閉じ込め防止の為、応急処置はハンドルをはずして、ラッチ本体を抜き取ってからハンドルをつけてください。但し施錠はできなくなります。
※枠の変形、ドアの反り等で、ラッチボルトの掛かりが悪くなった場合には、専門業者に相談し調整が必要です。
メンテナンスしないで使い続けると壊れる原因になります。

ドアロックのお手入れ方法

ゆるんだネジは締め直しましょう！

A ノブ（握り玉）タイプ

こちらのタイプは「木ネジ」の場合が多く、ネジ穴が大きくなっている場合があります。ネジ穴に楊枝やマッチ棒を詰めて、木ネジがよく効くようにしてください。

「イモネジ」がある場合

- イモネジをゆるめ、ノブを回してはずします。
- 座取付木ネジをはずして、座をはずします。

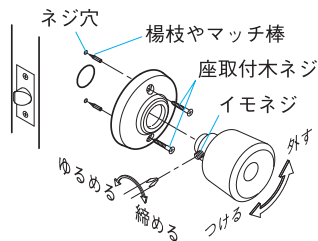

「イモネジ」がない場合

- 座取付木ネジをはずすと、座がはずれます。

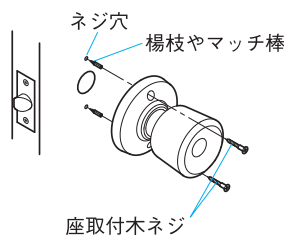

A レバータイプ

こちらのタイプは「木ネジ」の場合が多く、ネジ穴が大きくなっている場合があります。ネジ穴に楊枝やマッチ棒を詰めて、木ネジがよく効くようにしてください。

- 座取付木ネジをはずすと、座がはずれます。

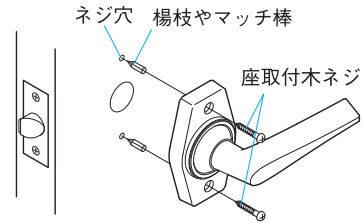

B タイプ

こちらのタイプは一旦ハンドルを抜いてから、ネジを締め直してください。

- ハンドル止めネジをゆるめ、ハンドルを抜いてください。

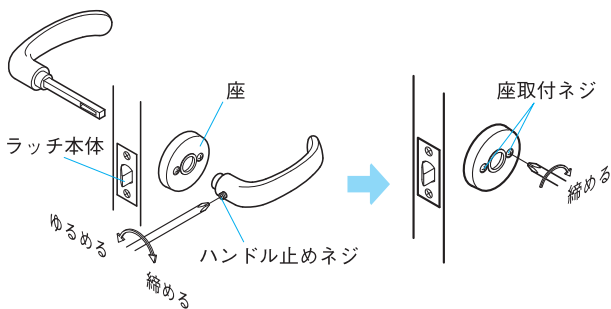

C タイプ

こちらのタイプは座カバーの中に座取付ネジがあります。一旦ハンドルを抜いて、座カバーをはずしてから、ネジを締め直してください。

- ハンドル止めネジをゆるめ、ハンドルを抜いてください。
- 「当て木」を添えて、マイナスドライバーで座カバーをはずすと座取付ネジが見えます。

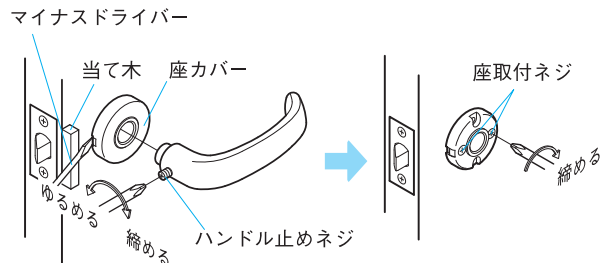

汚れの程度に応じたお手入れ方法

- 水拭きでも落ちない汚れの場合…①②③を行ってください。
- から拭きでも落ちない汚れの場合…②③を行ってください。
- 軽い汚れの場合(定期的なお手入れ)…③を行ってください。

①3%程度に薄めた中性洗剤を使用する



②水拭きする



③から拭きする



⚠ 取付け上の注意 ⚠

- ・ラッチ本体を交換する場合、ドアにあるネジ穴に楊枝やマッチ棒を詰めて木ネジがよく効くようにしてください。
- ・電動ドライバーは使用しないでください。
- ・手回しドライバーは力の入りやすい柄の大きなプラスドライバー(No.2)を使用して確実に締め付けてください。
※柄が小さいと力が入りません。
- ※取付ネジの十字の溝とドライバー先端のサイズが合わなかったり、先端が傷んだドライバーではしっかり締め付けることができません。

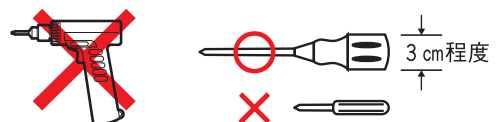

ドライバーだけで交換できる住宅室内用ドアロック(浴室を除く)のチェックポイント

ノブ(握り玉)のチェックポイント

空錠(カギなし)の場合

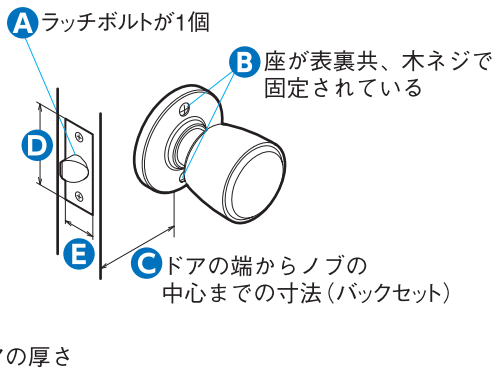

レバーハンドルのチェックポイント

空錠(カギなし)の場合

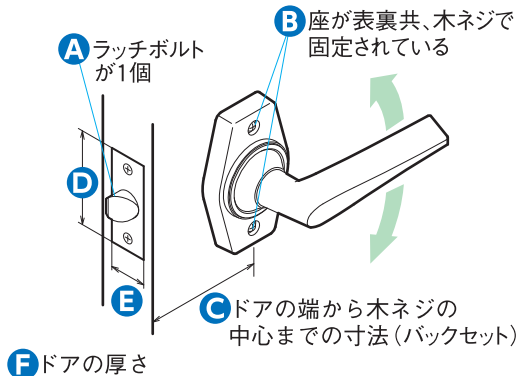

表示錠(I型)の場合

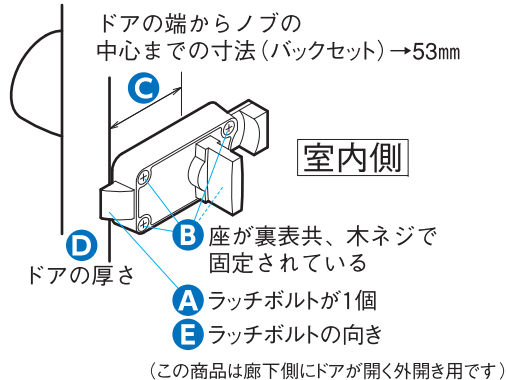

内締錠・表示錠の場合

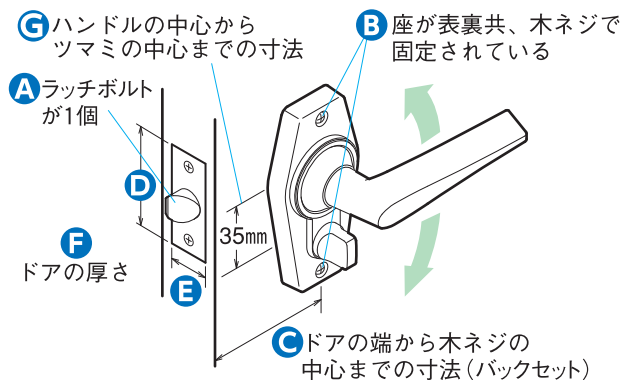

内締錠・表示錠で、I型はスライドカギタイプ、II型はツマミカギタイプです。

現行商品の交換

	ハイス	ホーム	ホームカラー	宮殿1号	ホームレバー	Jレバー	
ご使用中の ドアロック							
交換可能な ドアロック	→同じ商品での交換をお勧めします。 →レバーへの交換 ハイス・ホーム・ホームカラーの空錠はレバーへの交換ができます。 (注)必ず「ラッチ本体」も同時に交換してください。DJシリーズをご確認ください。(P11)						

座の形状が合わなくても、チェックポイントを確認の上、交換可能

ただし、この場合ドアについての商品跡や、ネジ穴がドアに残ってしまい見える場合がありますので似たような柄のシートを貼る等お客様の工夫でご対処ください。

上記のチェックポイントに合わない場合

フロント板(ラッチボルトの上下)にロックメーカーのマークが刻印されています。

GIKEN (川口技研)、GATE (マツ六・但し川口技研と同じ)、COW (日中製作所)、SHOWA (ユーシンショーワ)、MIWA (美和ロック)、GOAL (ゴール)、HORI (堀商店)、KODAI・CORONA (長沢製作所)、EPO (廃業)、ALPHA (アルファ)、WEST (ウエスト)、AGE (日垣本社)、BEST (ベスト)

該当のロックメーカーにお問い合わせください。

豊富なサイズのラッチ本体

Aタイプ

		レバー用			
姿図 および 寸法					
バックセット	35mm	50mm	60mm (60L)	90mm	
		ノブ(握り玉)用		戸襖用	
姿図 および 寸法					
バックセット	55mm	60mm (60N)	65mm (65N)	65mm (65T)	

交換用ラッチ本体 ブリスターパック

3 DR-50



レバー錠専用
バックセット50mm
JAN 4971771030717

4 DR-60



握り玉錠・レバー錠兼用
バックセット60mm
JAN 4971771030731

5 DR-55



握り玉錠専用
バックセット55mm
JAN 4971771030724

6 DR-65N



握り玉錠専用
バックセット65mm
JAN 4971771030748

7 DR-65T



戸襖錠専用
バックセット65mm
JAN 4971771030090

N...ノブ(握り玉)用 L...レバー用 T...戸襖用
回転角度の違いによりレバー用はノブに使用できませんが、ノブ用はレバーには使用できません。

受座	ノブ(握り玉)用受座						レバー用受座	
	空錠・内締錠(Ⅱ型) 表示錠(Ⅱ型)用	戸襖錠用	内締錠(Ⅰ型)	内締錠(Ⅰ型) 内開き用	表示錠(Ⅰ型)	表示錠(Ⅰ型) 内開き用	空錠・内締・表示錠用	戸襖錠用
姿図 および 寸法								

ドアロックのはずし方

ノブの場合

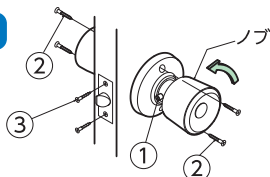

レバーの場合

レバーの場合、
2.からおこないます。

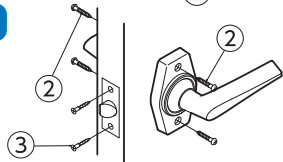

順番

- 1.ノブで、握り玉の首廻りにハンドル止めネジがある場合にはそのネジをはずします。この場合は、握り玉がねじ込み式になっているので、廻してはずします。握り玉の首廻りにネジがない場合、2.からおこないます。
- 2.座の形状に関わらず座を止めているネジをはずします。
- 3.ラッチ本体のネジをはずし、ラッチ本体を引き抜きます。
- 4.ラッチ本体の引き抜き方は、④のようにラッチ本体の角穴にドライバーなどを差し込んで引き抜いてください。

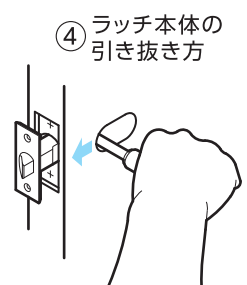

ホームシリーズには「箱入商品」と「プリスターパック商品」の2種類があります。品名・品番が異なりますのでP5の表でご確認ください。

機能		箱入品名	プリスターパック品番	対応ドア厚	バックセット
空錠	カギなし	ホーム空錠	DA-1	28mm~45mm	60mm(60N)

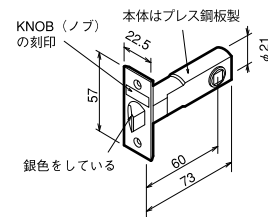
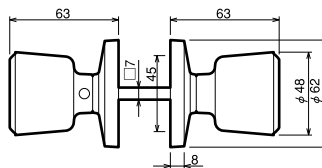
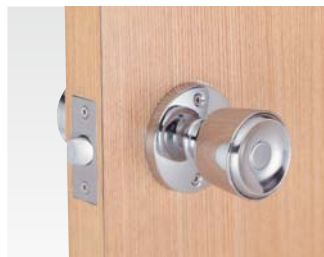

機能		和室用	ホーム戸襖錠	DA-2	24mm~33mm	65mm(65T)
----	--	-----	--------	------	-----------	-----------

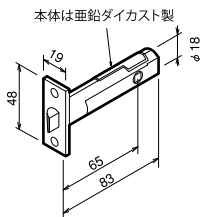
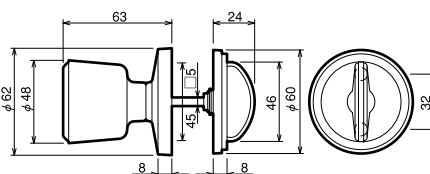
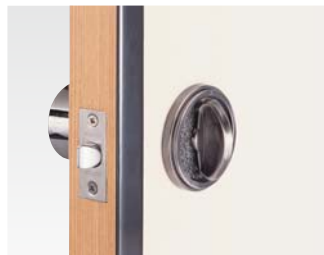

機能		寝室個室用(スライドカギ)	ホームラッチ錠	DA-3	28mm~45mm	60mm(60N)
----	--	---------------	---------	------	-----------	-----------

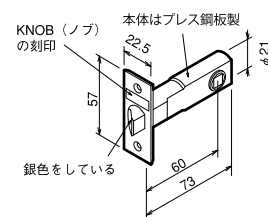
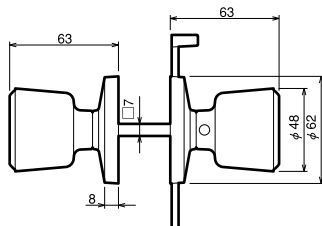

標準品は外開きになっています。

内開きでご使用の場合、別途、内開き用受座をご購入ください。(P4参照)

機能		トイレ用(片ノブ)	ホームWC錠	DA-4	30mm~45mm	53mm
----	--	-----------	--------	------	-----------	------

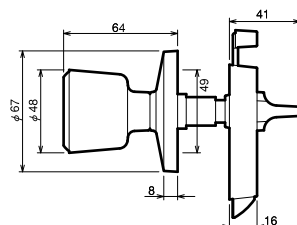

標準品は外開きになっています。

外開きタイプ(標準品)と内開きタイプ(特注品)があります。

機能	仕上	主な材質	バックセット	箱入商品			プリスターパック			バックセット対応					
				品名・品番	JANコード	ケース入数	品名・品番	JANコード	ケース入数	35	50	55	60N	65T	65N
ホーム	空錠	クロームメッキ	◎ノブ・座 亜鉛ダイカスト	60mm	ホーム空錠	設定なし	60個	DA-1	4971771 030113	30個	※	※	◎		※
	戸襖錠			65mm	ホーム戸襖錠	設定なし	60個	DA-2	4971771 030120	30個				◎	
	内締錠(I型)			60mm	ホームラッチ錠	設定なし	60個	DA-3	4971771 030137	30個				◎	
	表示錠(I型)			53mm	ホームWC錠	設定なし	60個	DA-4	4971771 030144	30個					
	表示錠 内開き(I型)			53mm	ホームWC錠 内開き	設定なし	—			—					
ハイス	空錠	ステンレスヘアライン	◎ノブ・座 ステンレス	60mm	ハイス空錠	4971771 032117	40個	DC-1	4971771 030311	30個	※	※	◎		※
	戸襖錠			65mm	ハイス戸襖錠	4971771 032155	40個	DC-2	4971771 030328	30個				◎	
	内締錠(I型)			60mm	ハイスラッチ錠	4971771 032131	40個	DC-3	4971771 030335	30個				◎	
	表示錠(I型)			53mm	ハイスWC錠	4971771 032148	40個	DC-4	4971771 030342	30個					
	表示錠 内開き(I型)			53mm	ハイスWC錠 内開き	4971771 032193	—			—					
	表示錠(II型)			60mm	ハイス 両玉WC錠	4971771 032162	40個	DC-5	4971771 030359	30個	※	※	◎		※
	内締錠(II型)			60mm	ハイス ナイトラッチ錠	4971771 032186	40個	DC-6	4971771 030366	30個	※	※	◎		※

65T=バックセット65mm 戸襖用 65N=バックセット65mm ノブ用 ◎印…標準品 ※印…対応可能(ラッチ本体のみ別途ご購入ください)

GIKEN ハイシリーズ

A タイプ

ホームシリーズには「箱入商品」と「ブリストアパック商品」の2種類があります。品名・品番が異なりますのでP5の表でご確認ください。

機能		箱入品名	ブリストアパック品番	対応ドア厚	バックセット
空錠	カギなし	ハイス空錠	DC-1	30mm~45mm	60mm(60N)

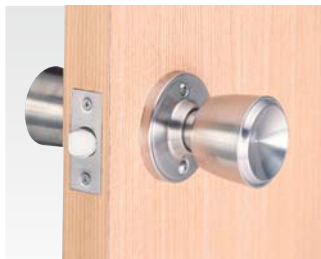

室外側



室内側



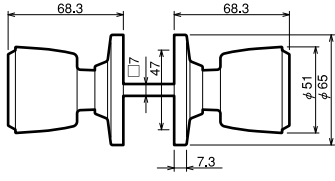

KNOB (ノブ) の刻印

本体は垂鉛ダイカスト製

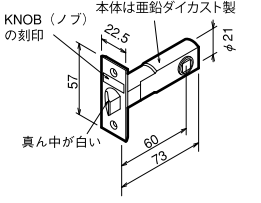

真ん中が白い

戸襖錠	和室用 (スライドカギ)	ハイス戸襖錠	DC-2	25mm~37mm	65mm(65T)
-----	--------------	--------	------	-----------	-----------



室外側



室内側



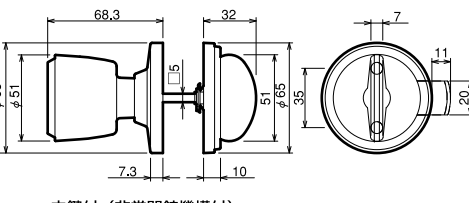

内鍵付 (非常開錠機構付)

本体は垂鉛ダイカスト製

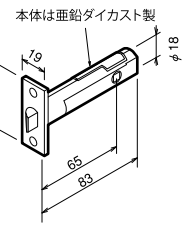

内締錠 (I型)	寝室個室用 (スライドカギ)	ハイスラッチ錠	DC-3	30mm~45mm	60mm(60N)
----------	----------------	---------	------	-----------	-----------



標準品は外開きになってます。

室外側



室内側



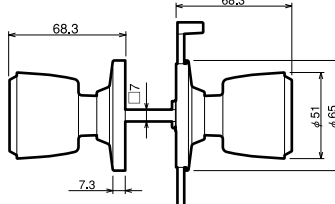

KNOB (ノブ) の刻印

本体はプレス銅板製

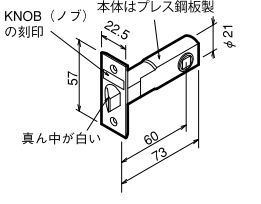

真ん中が白い

内開きでご使用の場合、別途、内開き用受座をご購入ください。(P4参照)

表示錠 (I型)	トイレ用 (片ノブ)	ハイスWC錠	DC-4	30mm~45mm	53mm
----------	------------	--------	------	-----------	------



標準品は外開きになってます。

室外側



室内側



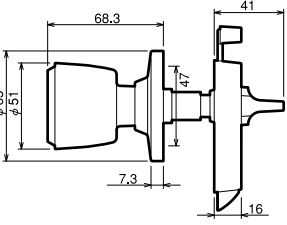

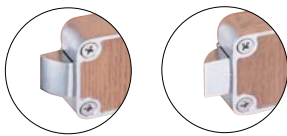

外開き

内開き

外開きタイプ (標準品) と内開きタイプ (特注品) があります。

表示錠 (II型)	トイレ用 (ツマミカギ)	ハイス両玉WC錠	DC-5	26mm~42mm	60mm
-----------	--------------	----------	------	-----------	------



室外側



室内側



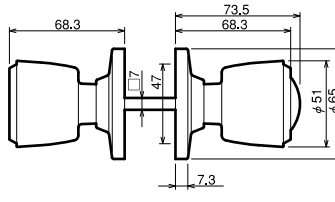

KNOB (ノブ) の刻印

本体はプレス銅板製

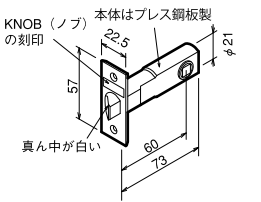

真ん中が白い

内鍵付 (非常開錠機構付)

内締錠 (II型)	寝室個室用 (ツマミカギ)	ハイスナイトラッチ錠	DC-6	26mm~42mm	60mm
-----------	---------------	------------	------	-----------	------

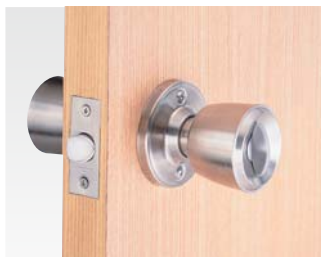

室外側



室内側



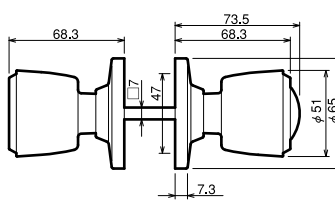

KNOB (ノブ) の刻印

本体はプレス銅板製

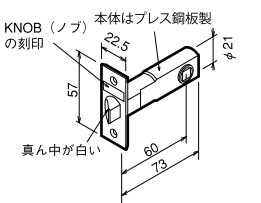

真ん中が白い

内鍵付 (非常開錠機構付)

ホームカラーシリーズは「箱入商品」のみです。品名・品番はP7の表でご確認ください。

機能		箱入品名	プリスターパック品番	対応ドア厚	バックセット
空錠	カギなし	ホームカラー空錠		28mm~45mm	60mm(60N)

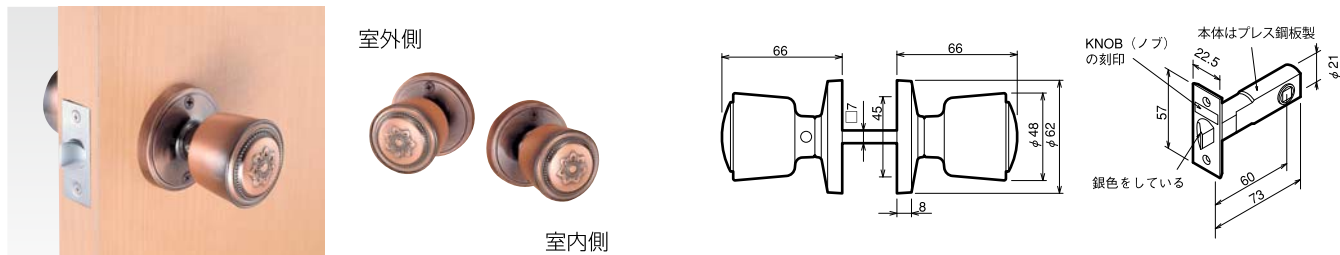

戸襖錠		和室用	ホームカラー戸襖錠		24mm~33mm	65mm(65T)
-----	--	-----	-----------	--	-----------	-----------

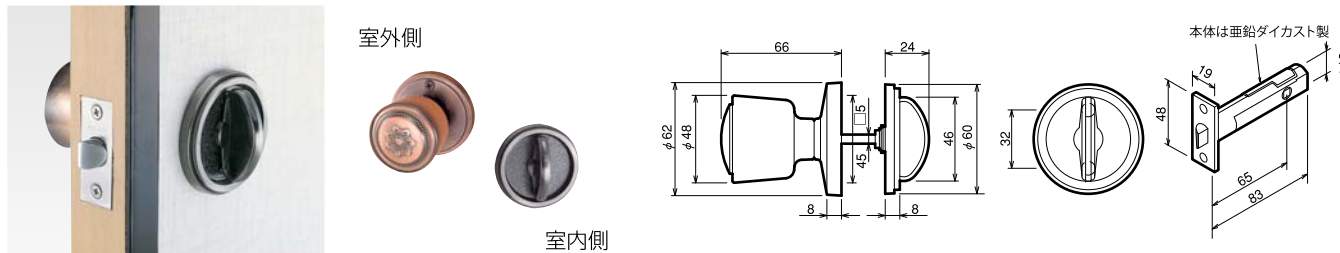

内締錠 (I型)		寝室個室用 (スライドカギ)	ホームカラーラッチ錠		28mm~45mm	60mm(60N)
----------	--	----------------	------------	--	-----------	-----------

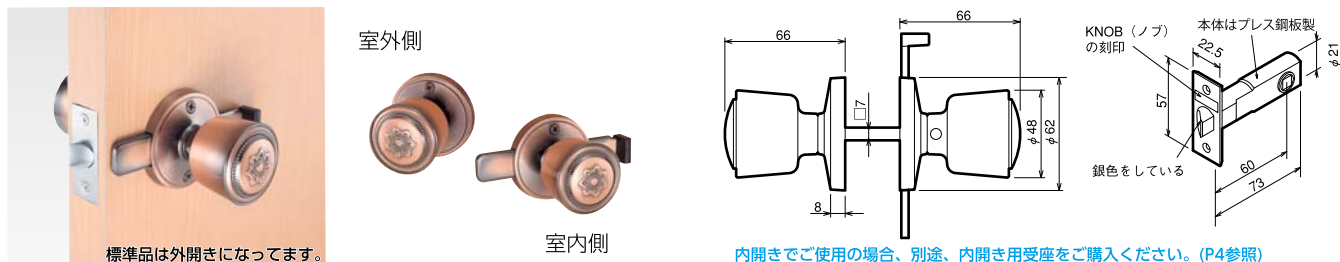

表示錠 (I型)		トイレ用 (片ノブ)	ホームカラーWC錠		29mm~33mm	53mm
----------	--	------------	-----------	--	-----------	------

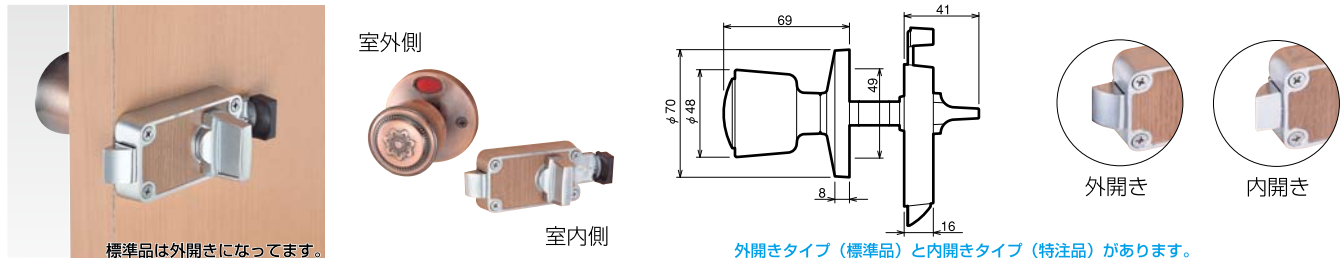

機能	仕上	主な材質	バックセット	箱入商品			プリスターパック			バックセット対応								
				品名・品番	JANコード	ケース入数	品名・品番	JANコード	ケース入数	35	50	55	60N	65T	65N			
ホームカラー	空錠	銅ブロンズ	◎ノブ・座 亜鉛ダイカスト	60mm	ホームカラー空錠	設定なし	40個			—		※	※	◎		※		
	戸襖錠			65mm	ホームカラー戸襖錠	設定なし	40個			—					◎			
	内締錠 (I型)			60mm	ホームカラーラッチ錠	設定なし	40個			—					◎			
	表示錠 (I型)			53mm	ホームカラーWC錠	設定なし	40個			—								
	表示錠 内開き (I型)			53mm	ホームカラーWC錠 内開き	設定なし	—			—								
宮殿	空錠	銅ブロンズ	◎ノブ・座 亜鉛ダイカスト	65mm	宮殿空錠	設定なし	30個			—						◎		
	戸襖錠			65mm	宮殿戸襖錠	設定なし	30個			—					◎			
	内締錠 (I型)			65mm	宮殿ラッチ錠	設定なし	30個			—						◎		
	WC錠			53mm	宮殿WC錠	設定なし	30個			—								
	WC錠 内開き			53mm	宮殿 WC錠 内開き	設定なし	—			—								

65T=バックセット65mm 戸襖用 65N=バックセット65mm ノブ用 ◎印…標準品 ※印…対応可能 (ラッチ本体のみ別途ご購入ください)

GIKEN 宮殿1号シリーズ

Aタイプ

ホームカラーシリーズは「箱入商品」のみです。品名・品番はP7の表でご確認ください。

機能		箱入品名	プリスターパック品番	対応ドア厚	バックセット
空錠	カギなし	宮殿1号空錠		28mm~45mm	65mm(65N)

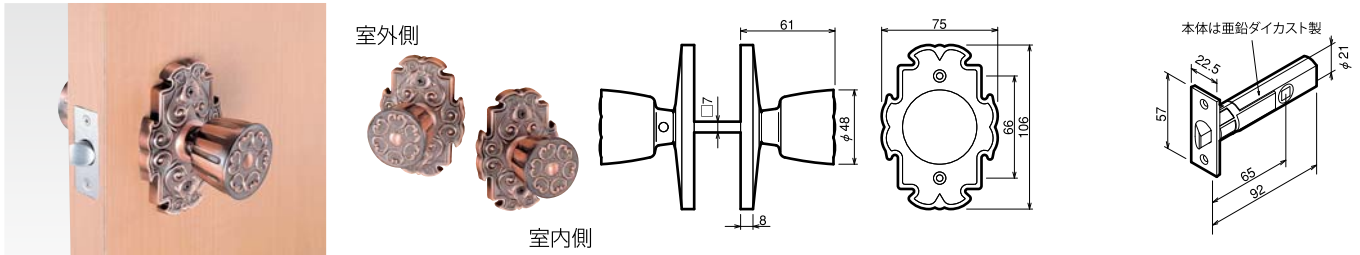

戸襖錠		和室用	宮殿1号戸襖錠	対応ドア厚	バックセット
				24mm~33mm	65mm(65T)

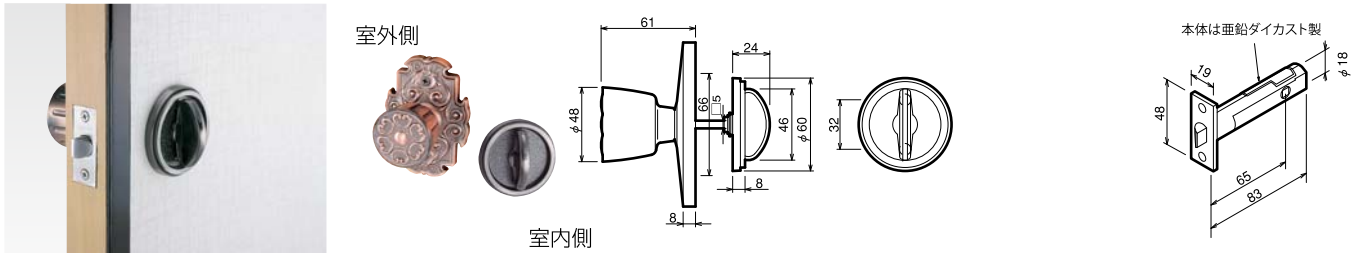

内締錠 (I型)		寝室個室用(スライドカギ)	宮殿1号ラッチ錠	対応ドア厚	バックセット
				28mm~45mm	65mm(65N)

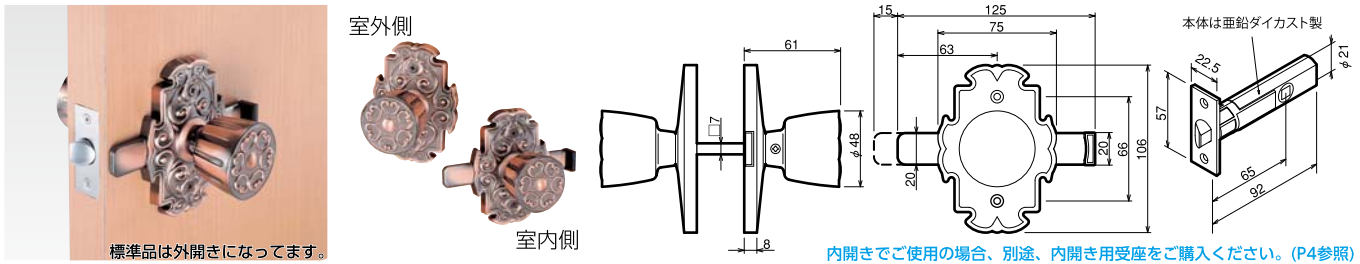

標準品は外開きになってます。

内開きでご使用の場合、別途、内開き用受座をご購入ください。(P4参照)

WC錠		トイレ用(片ノブ)	宮殿1号WC錠	対応ドア厚	バックセット
				32mm~45mm	53mm

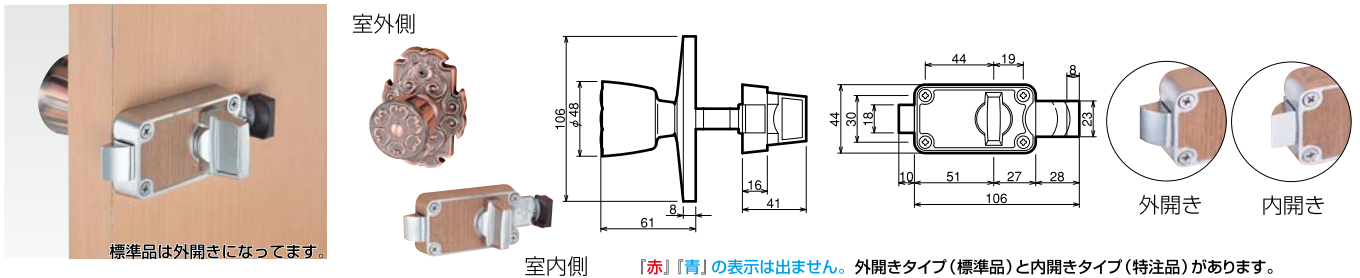

標準品は外開きになってます。

「赤」「青」の表示は出ません。外開きタイプ(標準品)と内開きタイプ(特注品)があります。

GIKEN 本締錠

S5 (シリンダー錠)		2号本締錠	
対応ドア厚: 28mm~40mm	サムターン専用ラッチ本体・バックセット: 51mm	対応ドア厚: 30mm~42mm	バックセット: 60mm

特注でバックセット60mm仕様も対応可能。

《指定建物錠対象外(室内専用)》

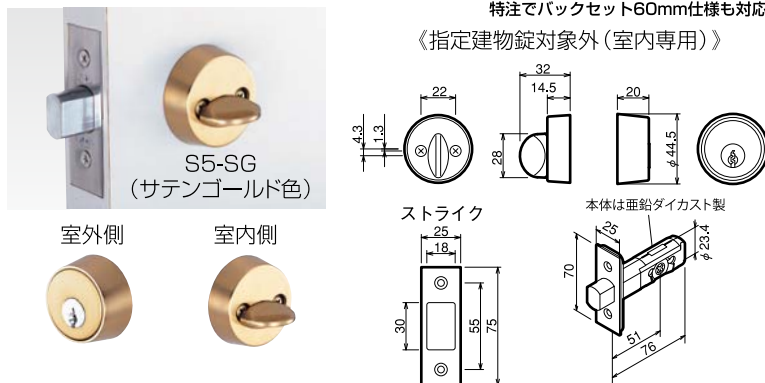

色: ニッケル色(N)、サテンゴールド色(SG)、ブラウン(Br)、鏡面ゴールド色(G)

同一キー仕様、マスターキー仕様の対応可能。お問い合わせください。

廃番商品

《指定建物錠対象外》

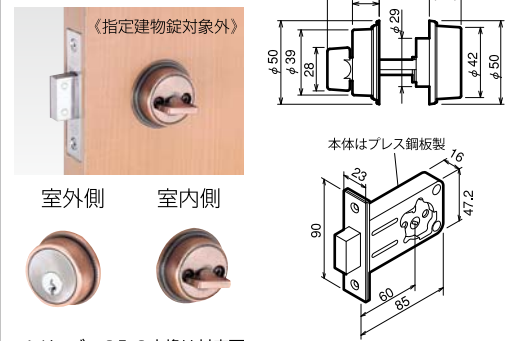

室外側 室内側

シリンダーのみの交換は対応可

GIKEN ホームレバーシリーズ (ニッケル色)

Aタイプ

ホームレバーシリーズには「箱入商品」と「ブリスターパック商品」の2種類があります。品名・品番が異なりますのでP9の表でご確認ください。

機能		箱入品番	ブリスターパック品番	対応ドア厚	バックセット
空錠	カギなし	HL-1N	DD-1	29mm~45mm	60mm(60L)

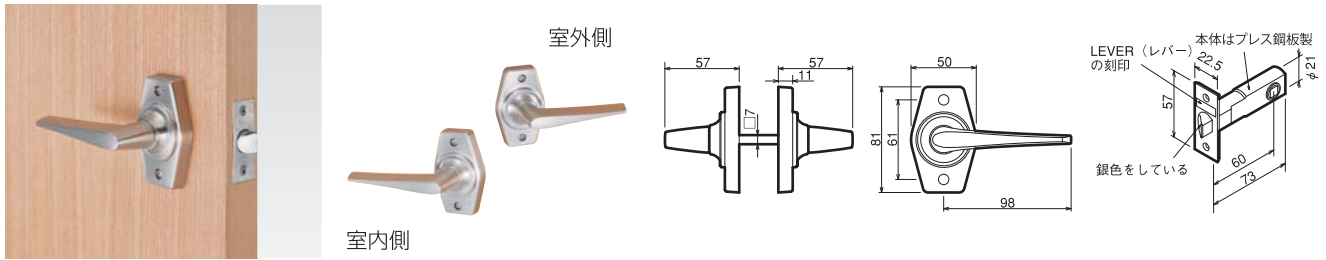

機能		仕上	箱入品番	ブリスターパック品番	対応ドア厚	バックセット
戸襖錠	和室用		HL-2N	DD-2	24mm~35mm	65mm(65T)

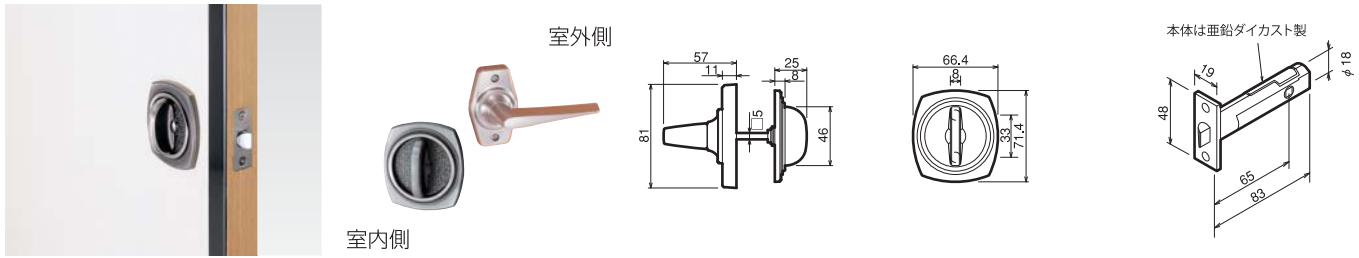

機能		仕上	箱入品番	ブリスターパック品番	対応ドア厚	バックセット
内締錠 (II型)	寝室個室用 (ツマミカギ)		HL-3N	DD-3	29mm~45mm	60mm(60L)

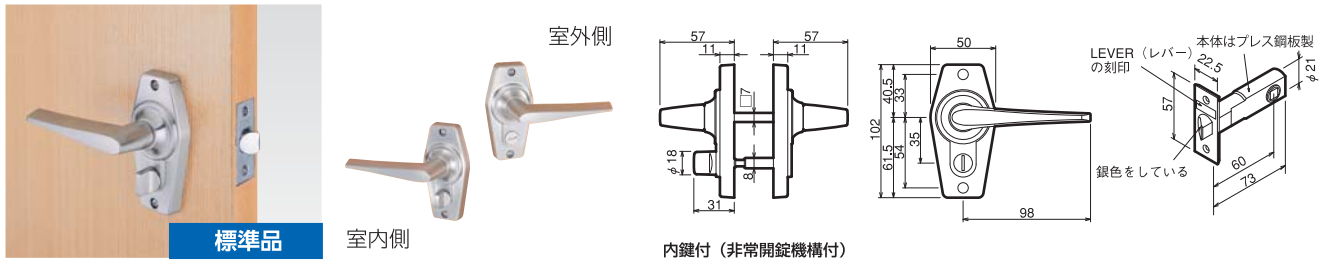

機能		仕上	箱入品番	ブリスターパック品番	対応ドア厚	バックセット
表示錠 (II型)	トイレ用 (ツマミカギ)		HL-4N	DD-4	29mm~45mm	60mm(60L)

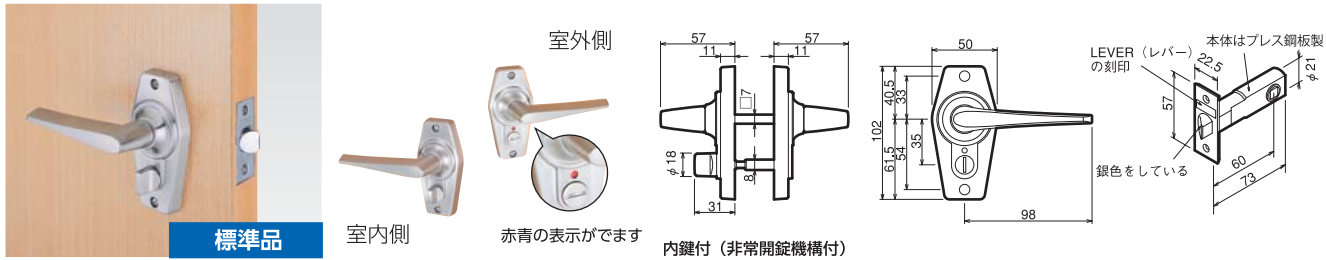

機能	仕上	主な材質	バックセット	箱入商品			ブリスターパック			バックセット対応					
				品名・品番	JANコード	ケース入数	品名・品番	JANコード	ケース入数	35	50	55	60L	65T	65N
				品名・品番	JANコード	ケース入数	品名・品番	JANコード	ケース入数						
ホームレバー	ニッケル	◎ハンドル・座 亜鉛ダイカスト	60mm	HL-1N	設定なし	20個	DD-1	4971771 030410	20個	※	※		◎		
			65mm	HL-2N	設定なし	20個	DD-2	4971771 030427	20個					◎	
			60mm	HL-3N	設定なし	20個	DD-3	4971771 030434	20個	※	※		◎		
			60mm	HL-3N-L	設定なし	—	—	—	—	—	※	※		◎	
			60mm	HL-4N	設定なし	20個	DD-4	4971771 030441	20個	※	※		◎		
	60mm	HL-4N-L	設定なし	—	—	—	—	—	※	※		◎			
	銅ブロンズ	◎ハンドル・座 亜鉛ダイカスト	60mm	HL-1C	設定なし	20個	DE-1	4971771 030519	20個	※	※		◎		
			65mm	HL-2C	設定なし	20個	DE-2	4971771 030526	20個					◎	
			60mm	HL-3C	設定なし	20個	DE-3	4971771 030533	20個	※	※		◎		
			60mm	HL-3C-L	設定なし	—	—	—	—	—	※	※		◎	
60mm			HL-4C	設定なし	20個	DE-4	4971771 030540	20個	※	※		◎			
60mm	HL-4C-L	設定なし	—	—	—	—	—	※	※		◎				

65T=バックセット65mm 戸襖用 65N=バックセット65mm ノブ用 ◎印…標準品 ※印…対応可能 (ラッチ本体のみ別途ご購入ください)
HL-◎◎-Lは特注品の左吊り用商品です。詳しくは右ページの「ホームレバーシリーズでのハンドルの向きが異なる場合」をご参照ください。

GIKEN ホームレバーシリーズ (銅ブロンズ色)

Aタイプ

ホームレバーシリーズには「箱入商品」と「ブリスターパック商品」の2種類があります。品名・品番が異なりますのでP9の表でご確認ください。

機能		箱入品番	ブリスターパック品番	対応ドア厚	バックセット
空錠	カギなし	HL-1C	DE-1	29mm~45mm	60mm(60L)

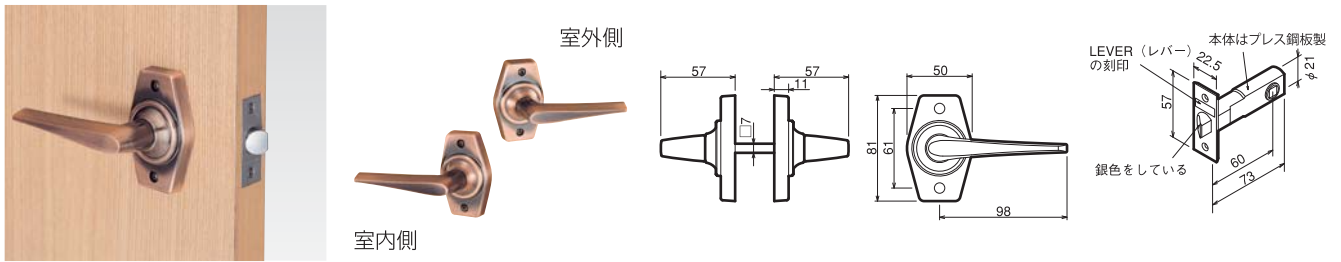

戸襖錠		和室用	HL-2C	DE-2	24mm~35mm	65mm(65T)
-----	--	-----	-------	------	-----------	-----------

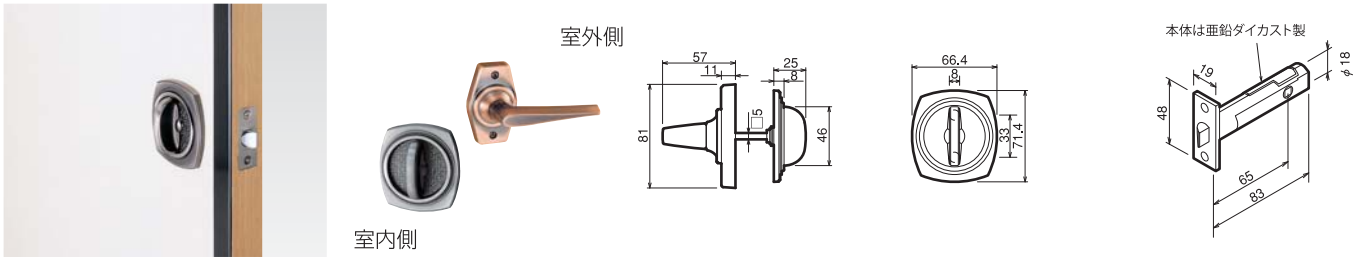

内締錠 (II型)		寝室個室用 (ツマミカギ)	HL-3C	DE-3	29mm~45mm	60mm(60L)
-----------	--	---------------	-------	------	-----------	-----------

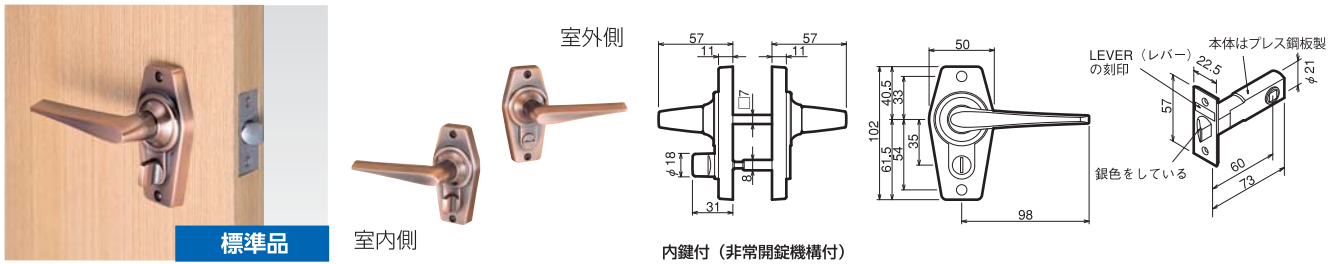

表示錠 (II型)		トイレ用 (ツマミカギ)	HL-4C	DE-4	29mm~45mm	60mm(60L)
-----------	--	--------------	-------	------	-----------	-----------

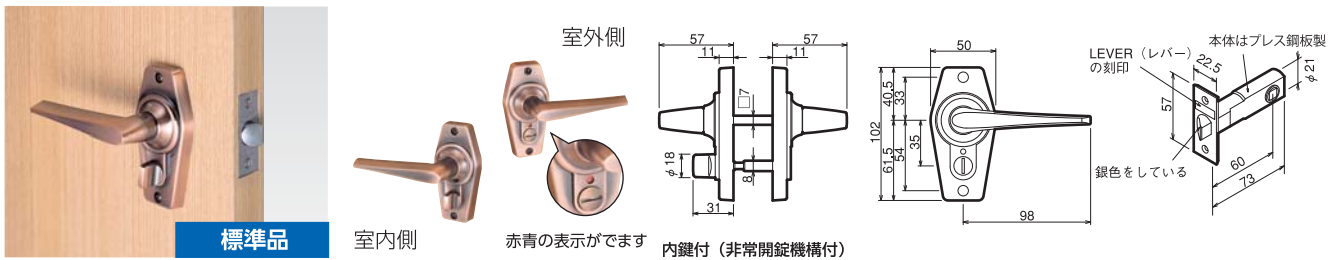

ホームレバーシリーズでハンドルの向きが異なる場合

表示錠 (II型)・内締錠 (II型)



表示錠 (II型)-L・内締錠 (II型)-L

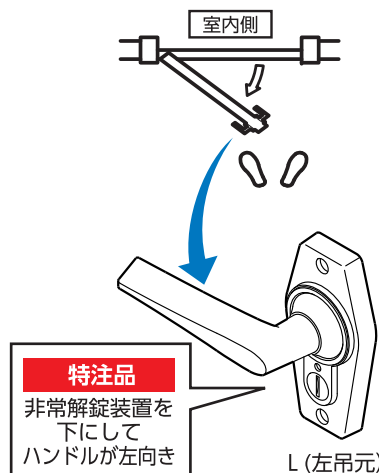

ホームレバーシリーズ「内締錠」「表示錠」の**標準品**は出荷時にR(右吊元)用となっております。

L(左吊元)用の商品は**特注品**(お取り寄せ品)としてご用意しておりますので、お問い合わせください。

R(右吊元)とL(左吊元)の違い(ハンドルの向きの違い)は左図をご確認ください。

またDJ-20番シリーズでも、お取りかえができます。P11をご参照ください。

GIKEN DJシリーズ (プリスターパック仕様)

Aタイプ

DJシリーズ「プリスターパック商品」・JLシリーズ「箱入商品」の品名・品番はP14の表でご確認ください。

機能		箱入品番	プリスターパック品番	対応ドア厚	バックセット
空錠	カギなし		DJ-20-1K-TBr	29mm~45mm	60mm(60L)

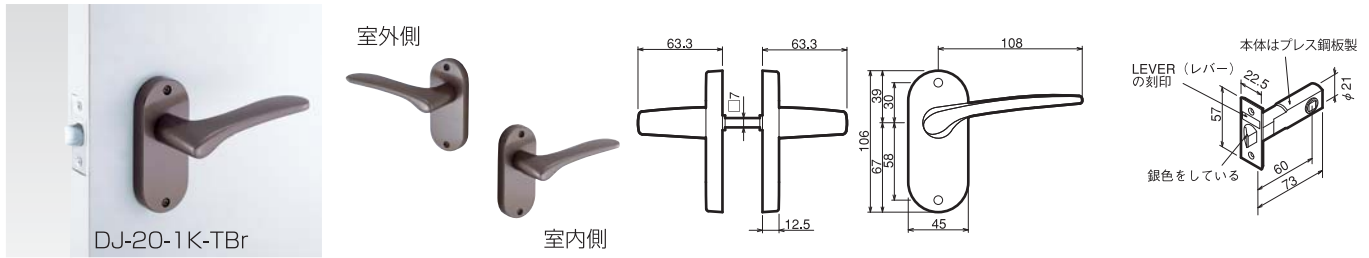

空錠	カギなし		DJ-20-1K-TN	29mm~45mm	60mm(60L)
----	------	--	-------------	-----------	-----------

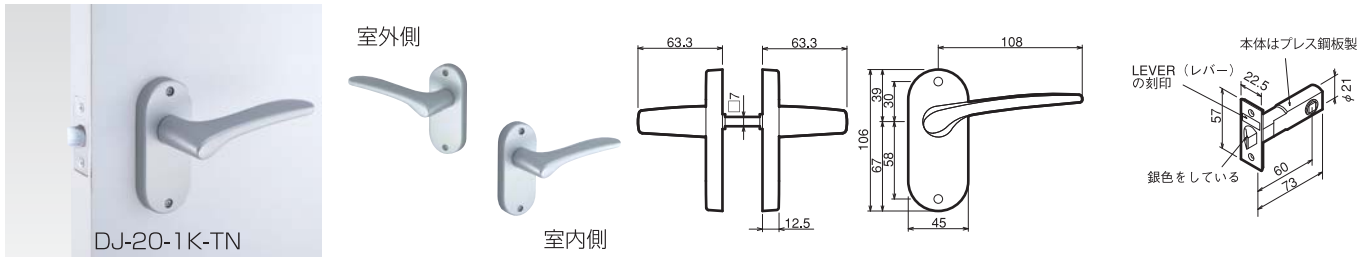

空錠	カギなし		DJ-20-1K-TSG	29mm~45mm	60mm(60L)
----	------	--	--------------	-----------	-----------

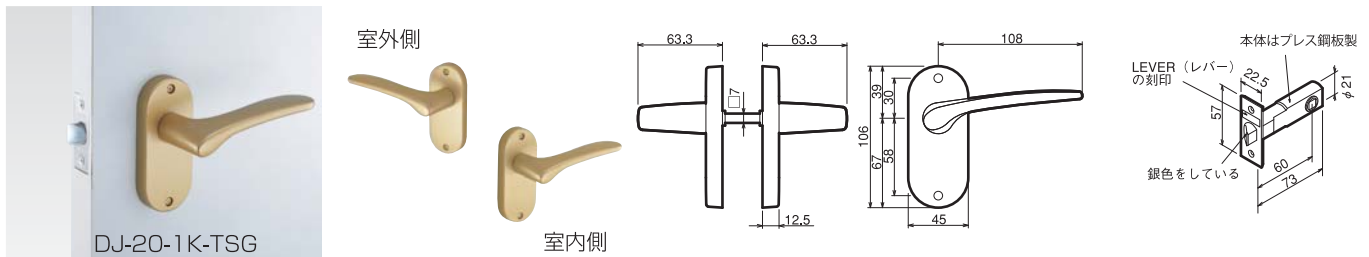

表示錠 (II型)	トイレ用 (ツマミカギ)		DJ-20-4K-TBr	29mm~45mm	60mm(60L)
-----------	--------------	--	--------------	-----------	-----------

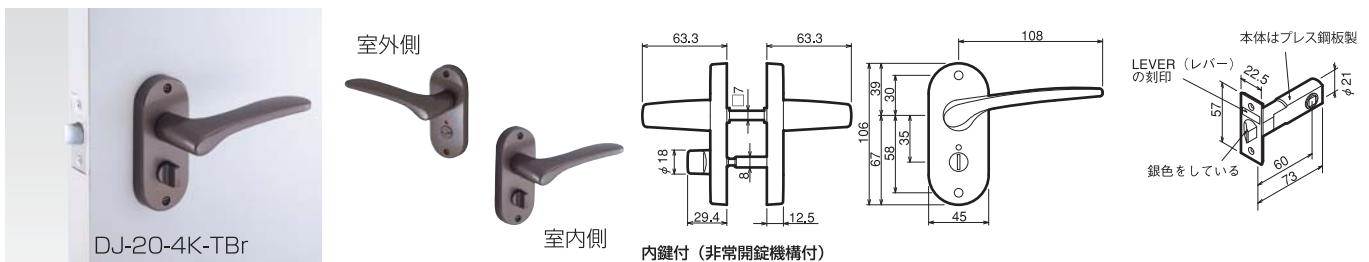

表示錠 (II型)	トイレ用 (ツマミカギ)		DJ-20-4K-TN	29mm~45mm	60mm(60L)
-----------	--------------	--	-------------	-----------	-----------

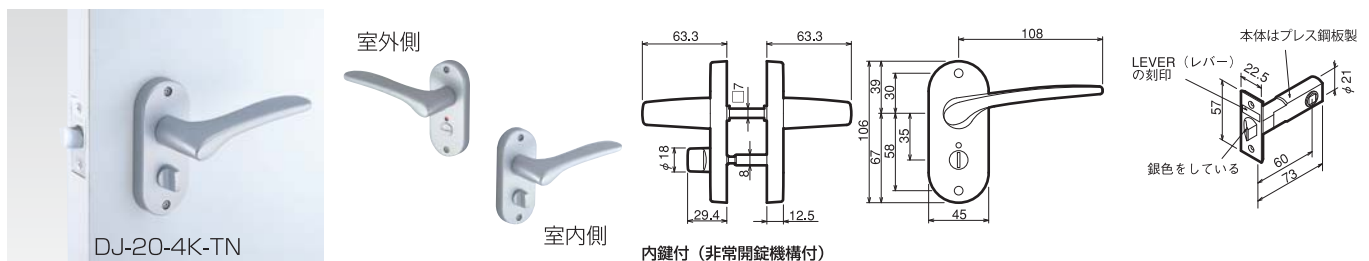

表示錠 (II型)	トイレ用 (ツマミカギ)		DJ-20-4K-TSG	29mm~45mm	60mm(60L)
-----------	--------------	--	--------------	-----------	-----------

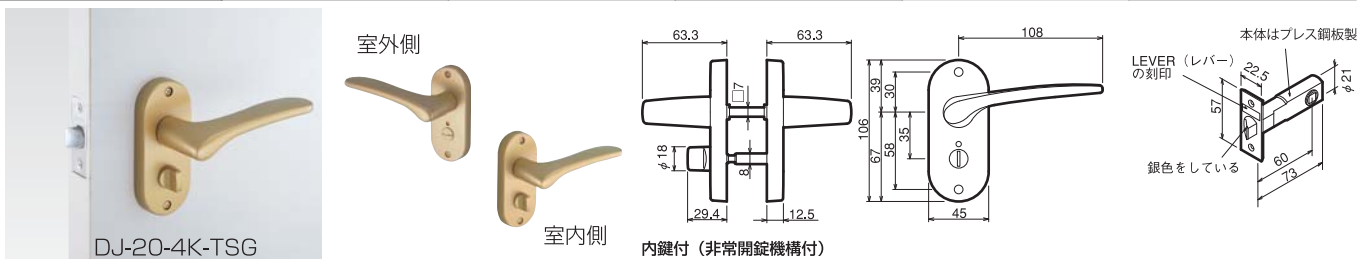

GIKEN JLシリーズ (箱入り仕様)

Aタイプ

DJシリーズ「ブリストアパック商品」・JLシリーズ「箱入商品」の品名・品番はP14の表でご確認ください。

機能		箱入品番	ブリストアパック品番	対応ドア厚	バックセット
空錠	カギなし	JL-20-1M-TBr		29mm~45mm	50mm

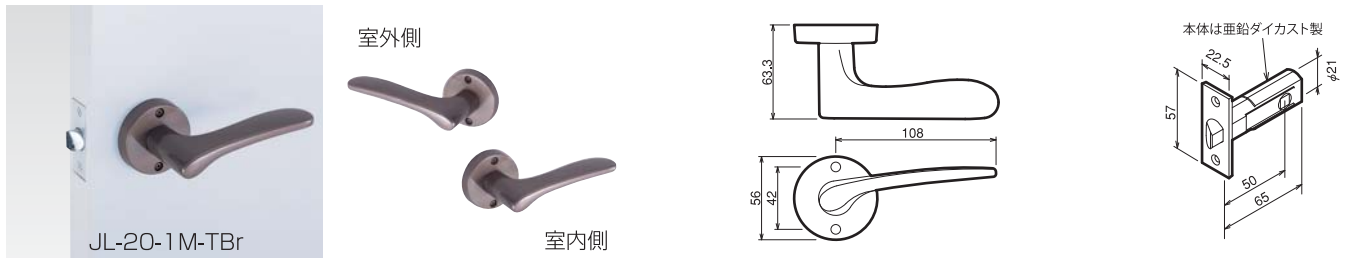

空錠	カギなし	JL-20-1M-TN		29mm~45mm	50mm
----	------	-------------	--	-----------	------

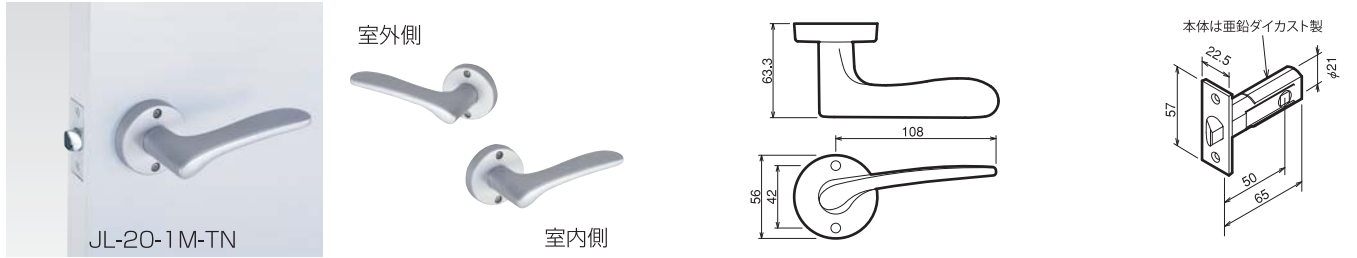

空錠	カギなし	JL-20-1M-TSG		29mm~45mm	50mm
----	------	--------------	--	-----------	------

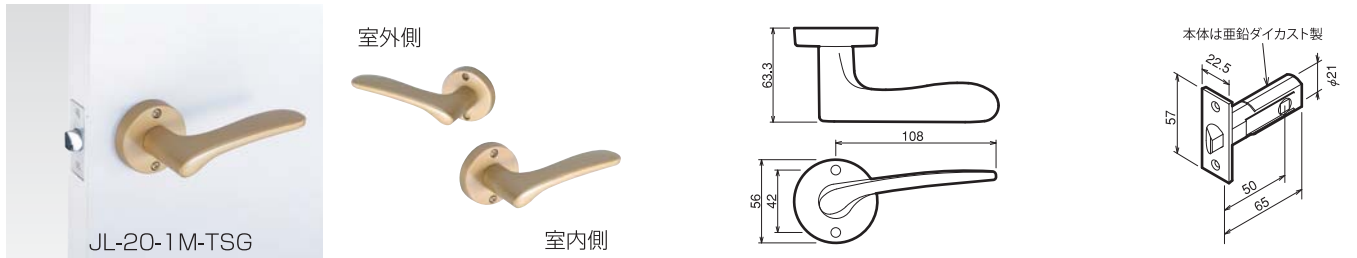

表示錠(Ⅱ型)	トイレ用 (ツマミカギ)	JL-20-4K-TBr		29mm~45mm	50mm
---------	--------------	--------------	--	-----------	------

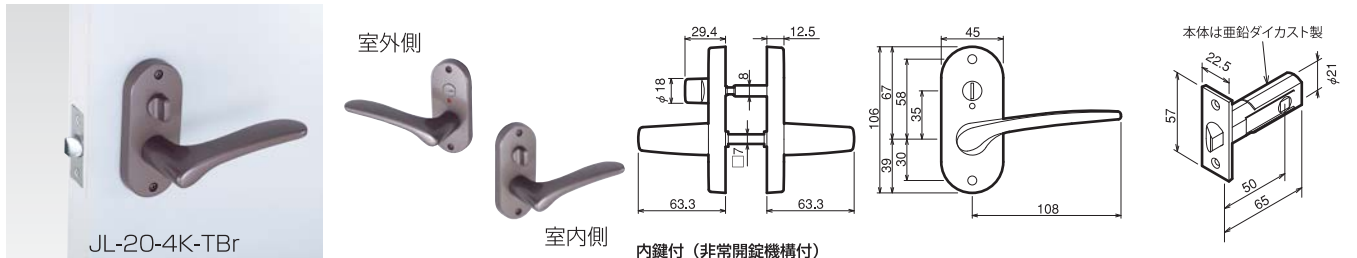

表示錠(Ⅱ型)	トイレ用 (ツマミカギ)	JL-20-4K-TN		29mm~45mm	50mm
---------	--------------	-------------	--	-----------	------

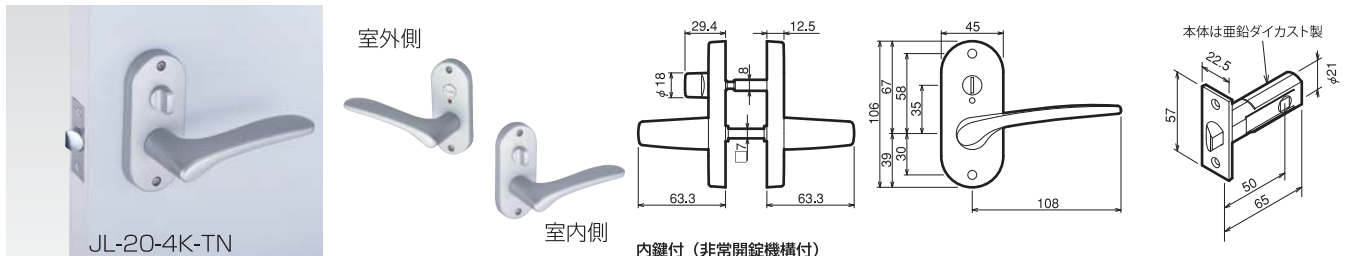

表示錠(Ⅱ型)	トイレ用 (ツマミカギ)	JL-20-4K-TSG		29mm~45mm	50mm
---------	--------------	--------------	--	-----------	------

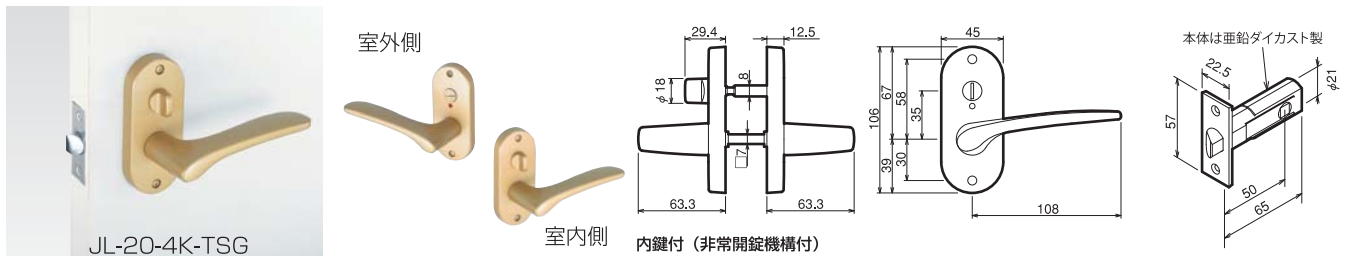

GIKEN DJシリーズ (プリスターパック仕様) JLシリーズ (箱入り仕様)

DJシリーズ「プリスターパック商品」/JLシリーズ「箱入り商品」の品名・品番はP14の表でご確認ください。

機能		箱入品番	プリスターパック品番	対応ドア厚	バックセット
空錠	カギなし	JL-24-1M-Br	DJ-24-1M-Br	29mm~45mm	50mm

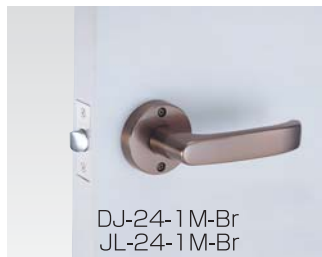

室外側



室内側

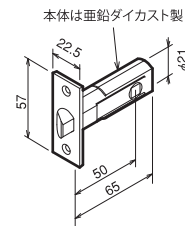
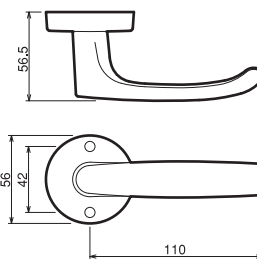

空錠	カギなし	JL-24-1M-N	DJ-24-1M-N	29mm~45mm	50mm
----	------	------------	------------	-----------	------



室外側



室内側

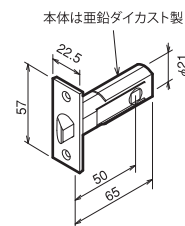
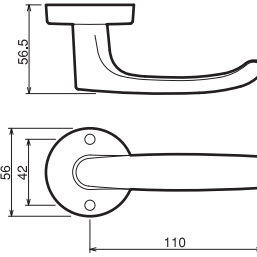

空錠	カギなし	JL-24-1M-SG	DJ-24-1M-SG	29mm~45mm	50mm
----	------	-------------	-------------	-----------	------



室外側



室内側

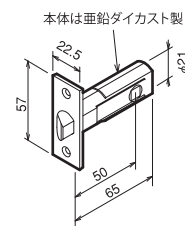
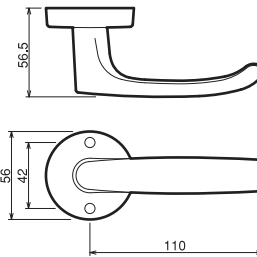

表示錠(Ⅱ型)	トイレ用 (ツマミカギ)	JL-24-4K-Br	DJ-24-4K-Br	29mm~45mm	50mm
---------	--------------	-------------	-------------	-----------	------

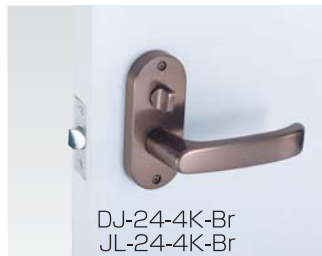

室外側



室内側

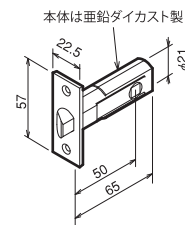
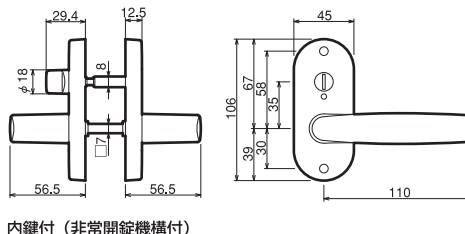

表示錠(Ⅱ型)	トイレ用 (ツマミカギ)	JL-24-4K-N	DJ-24-4K-N	29mm~45mm	50mm
---------	--------------	------------	------------	-----------	------

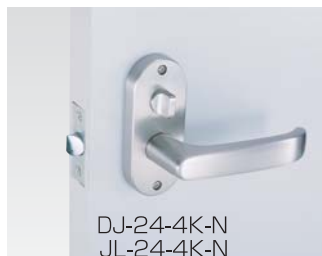

室外側



室内側

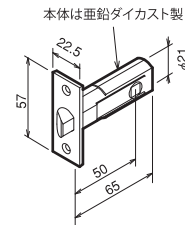
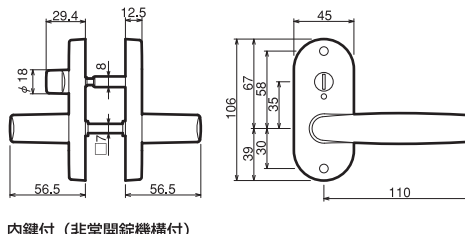

表示錠(Ⅱ型)	トイレ用 (ツマミカギ)	JL-24-4K-SG	DJ-24-4K-SG	29mm~45mm	50mm
---------	--------------	-------------	-------------	-----------	------

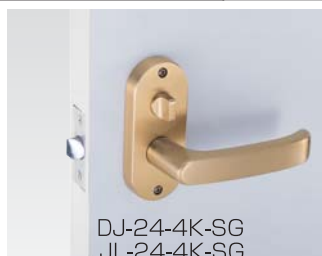

室外側



室内側

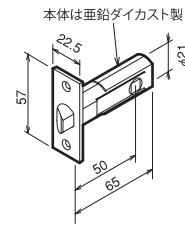
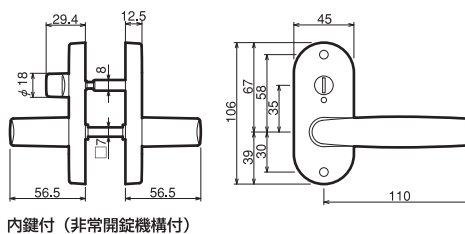



DJシリーズ…Jレバー売れ筋商品のブリストアパック仕様

DJ-20番シリーズは、バックセット60mm(握り玉やホームレバーから交換可能)。DJ-24番シリーズは、バックセット50mm。

材質	仕上・色	座・機能	品番	JANコード	ケース入数	バックセット 対応					
				ブリストアパック仕様		35	50	55	60L	65T	65N
20  【材質】 ハンドル/座/アルミ合金	塗装ブラウン	小判座 空錠	DJ-20-1K-TBr	4971771030625	20個	※	※		◎		
	塗装ブラウン	小判座 表示錠(Ⅱ型)	DJ-20-4K-TBr	4971771030656	20個	※	※		◎		
	塗装ニッケル	小判座 空錠	DJ-20-1K-TN	4971771030618	20個	※	※		◎		
	塗装ニッケル	小判座 表示錠(Ⅱ型)	DJ-20-4K-TN	4971771030649	20個	※	※		◎		
	塗装サテンゴールド	小判座 空錠	DJ-20-1K-TSG	4971771030632	20個	※	※		◎		
	塗装サテンゴールド	小判座 表示錠(Ⅱ型)	DJ-20-4K-TSG	4971771030663	20個	※	※		◎		
24  【材質】 ハンドル/座/アルミ合金	ブラウン	丸座 空錠	DJ-24-1M-Br	4971771030557	20個	※	◎		※		
	ブラウン	小判座 表示錠(Ⅱ型)	DJ-24-4K-Br	4971771030588	20個	※	◎		※		
	ニッケル	丸座 空錠	DJ-24-1M-N	4971771030564	20個	※	◎		※		
	ニッケル	小判座 表示錠(Ⅱ型)	DJ-24-4K-N	4971771030595	20個	※	◎		※		
	サテンゴールド	丸座 空錠	DJ-24-1M-SG	4971771030571	20個	※	◎		※		
	サテンゴールド	小判座 表示錠(Ⅱ型)	DJ-24-4K-SG	4971771030601	20個	※	◎		※		

65T=バックセット65mm 戸襖用 65N=バックセット65mm ノブ用 ◎印…標準品 ※印…対応可能(ラッチ本体のみ別途ご購入ください)

JLシリーズ…使用場所や用途に合わせてフルアイテムそろった箱入り仕様

【材質】 ハンドル/座/アルミ合金	対応ドア厚	29 ~ 45 mm		24 ~ 35 mm		29 ~ 45 mm		29 ~ 45 mm	
		丸座空錠		丸座戸襖錠		小判座空錠		小判座内締錠	
座・機能									
色									
ハンドルNO.・形状		バックセット50mm	バックセット65mm	バックセット50mm	バックセット50mm	バックセット50mm	バックセット50mm	バックセット50mm	バックセット50mm
20  仕上: 静電塗装	塗装ニッケル	JL-20-1M-TN	JL-20-2M-TN	JL-20-1K-TN	JL-20-3K-TN	JL-20-4K-TN			
	塗装サテンゴールド	JL-20-1M-TSG	JL-20-2M-TSG	JL-20-1K-TSG	JL-20-3K-TSG	JL-20-4K-TSG			
	塗装ブラウン	JL-20-1M-TBr	JL-20-2M-TBr	JL-20-1K-TBr	JL-20-3K-TBr	JL-20-4K-TBr			
24  仕上:メッキ+電着クリアー	ニッケル	JL-24-1M-N	JL-24-2M-N	JL-24-1K-N	JL-24-3K-N	JL-24-4K-N			
	サテンゴールド	JL-24-1M-SG	JL-24-2M-SG	JL-24-1K-SG	JL-24-3K-SG	JL-24-4K-SG			
	ブラウン	JL-24-1M-Br	JL-24-2M-Br	JL-24-1K-Br	JL-24-3K-Br	JL-24-4K-Br			

●ハンドルNO.20の戸襖錠(2M)は、吊元の右左(R/L)をご指定ください。(ケース入数 20個)

ハンドルの左右交換(ハンドルの向きの変更)が可能

●Jレバーシリーズの小判座は出荷時には右吊用となっていますが、図のような操作で左吊用へのハンドルの付け替え(ハンドルの向きの変更)が簡単にできます。

ハンドルの向きを変える方法

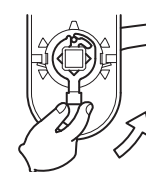
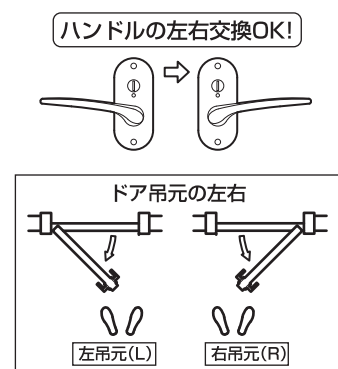

1. 「ハンドル付け替え金具」を反時計回転方向に回してはずします。

2. ハンドルを抜いて、向きを変え、座に戻します。

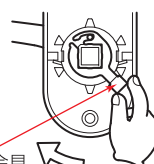

3. 「ハンドル付け替え金具」を差し込み、時計回転方向に回します。



ハンドル付け替え金具

エッセンシャル	空 錠	対応ドア厚：28mm～45mm	ラッチ本体・バックセット：60mm
---------	-----	-----------------	-------------------



廃番商品
丸座 握り玉錠

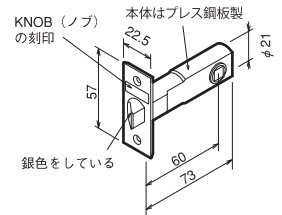
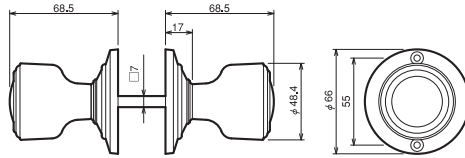

エッセンシャル	空 錠	対応ドア厚：28mm～45mm	ラッチ本体・バックセット：60mm
---------	-----	-----------------	-------------------



廃番商品
丸座 レバー錠

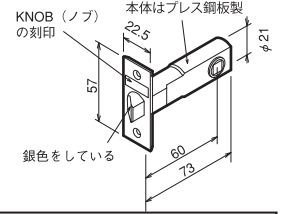
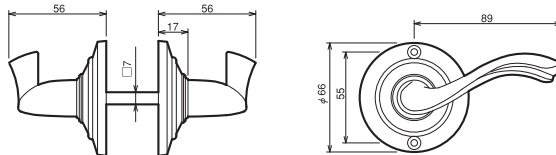

エッセンシャル	空 錠	対応ドア厚：30mm～48mm	ラッチ本体・バックセット：60mm
---------	-----	-----------------	-------------------



廃番商品
長座 レバー錠

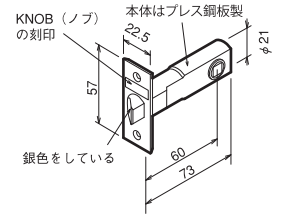
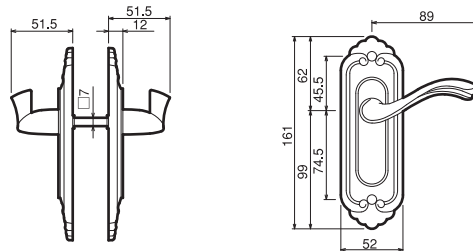

宮殿2号	空 錠	対応ドア厚：30mm～42mm	ラッチ本体・バックセット：60mm
------	-----	-----------------	-------------------



廃番予定商品
長座 レバー錠



廃番商品
長座 握り玉錠

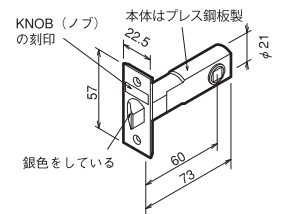
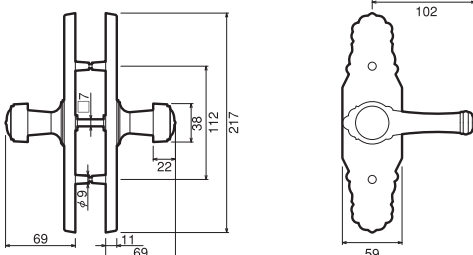

宮殿3号	空 錠	対応ドア厚：30mm～42mm	ラッチ本体・バックセット：60mm
------	-----	-----------------	-------------------



廃番予定商品
長座 レバー錠



廃番商品
長座 握り玉錠

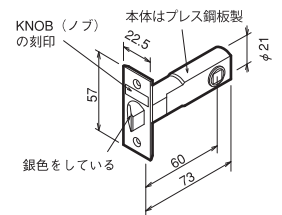
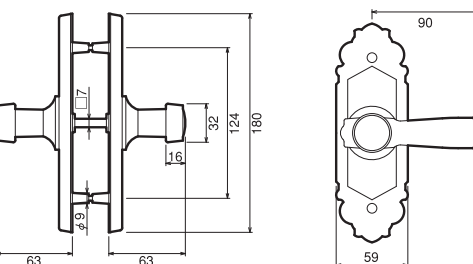

廃番商品の交換

	エッセンシャル	2号宮殿	3号宮殿
ご使用中の ドアロック			
交換可能な ドアロック			
	<p>← Aノブ(握り玉)タイプはAノブ(握り玉)タイプ、AレバータイプはAレバータイプへの交換をお勧めしますが、Aノブ(握り玉)タイプからAレバータイプへも交換できます。 DJシリーズをご確認ください。(P11)</p>		

エッセンシャル丸座空錠はレバーへの交換ができます。

長座の商品はハイス・ホームカラーで交換可能ですが、座の跡やビス穴が残ります。ご了承ください。似たような柄のシートを貼るなどしてドア面の補修をしてください。

(注)必ず「ラッチ本体」も同時に交換してください。

※詳しくは売場担当者にご確認ください。

GIKEN 廃番商品 NK座

Cタイプ

AL(LZ)-NK座	空錠	内締錠	表示錠	対応ドア厚：28mm~40mm	ラッチ本体・バックセット：51mm
------------	----	-----	-----	-----------------	-------------------

■NK座は廃番のため、交換は交換用UKT13座で対応可能■

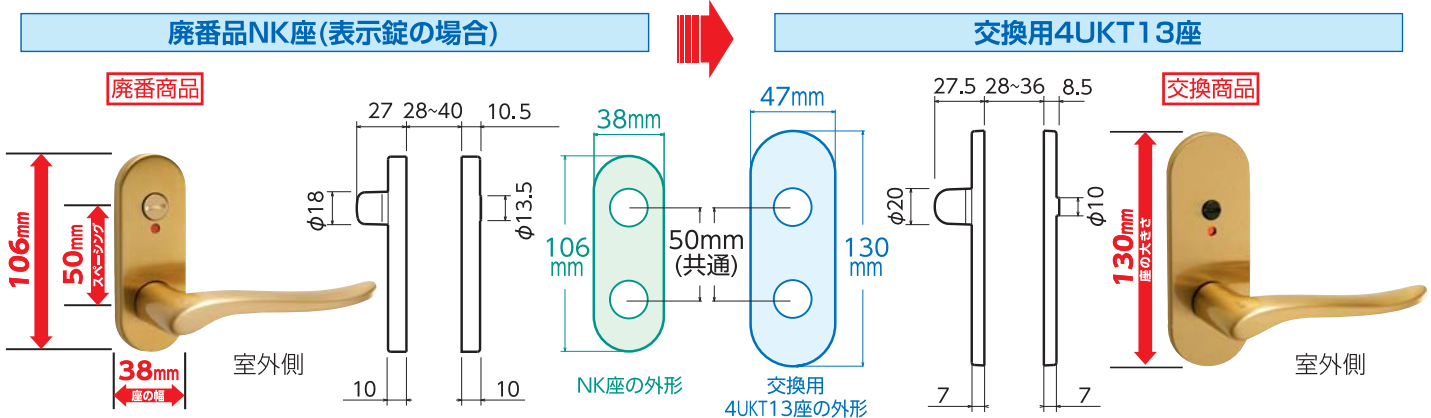

お取りかえの場合のチェックポイント

① スペーシング 50mm
(ハンドル中心から、
コイン溝中心までの寸法)

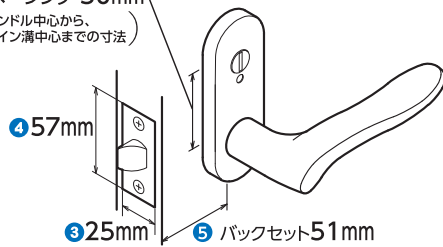

■8STチューブラ錠

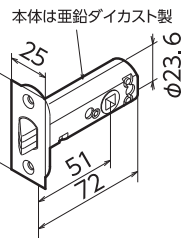

穴加工の追加なしで、ドライバーで交換可能です。

またUKT13座はNK座より座の寸法が大きくなっていますが、交換可能です。ハンドルの形状にかかわらず、左図のチェックポイント全ての条件に合ったものが交換可能です。

NK座交換用UKT13座としてお問い合わせください。
N(ニッケル)色とSG(サテンゴールド)色をご用意しております。

② ドアの厚さ 内締錠・表示錠は対応ドア厚が28~36mmなので、ご確認ください。

	機能	対応ドア厚	仕上	バックセット	箱入商品	
					品名・品番	ケース入数
<p>UKT13座 (内締錠・表示錠)</p>	空錠	28~40mm	ニッケル	51mm	8ST-1UKT13-N	30個
	空錠	28~40mm	サテンゴールド	51mm	8ST-1UKT13-SG	30個
	内締錠	28~36mm	ニッケル	51mm	8ST-3UKT13-N	30個
	内締錠	28~36mm	サテンゴールド	51mm	8ST-3UKT13-SG	30個
	表示錠	28~36mm	ニッケル	51mm	8ST-4UKT13-N	30個
	表示錠	28~36mm	サテンゴールド	51mm	8ST-4UKT13-SG	30個

商品はUKT13座と8STチューブラ錠(フロント角)のセットです。(ハンドル別)

受注生産品としてバックセット60mmやフロント6R仕様もご用意しております。

GIKEN 廃番商品 イタリア玄関錠

玄関錠 タイプ

玄関錠	カギあり	対応ドア厚：30mm~42mm	ラッチ本体・バックセット：60mm
-----	------	-----------------	-------------------

イタリア玄関錠

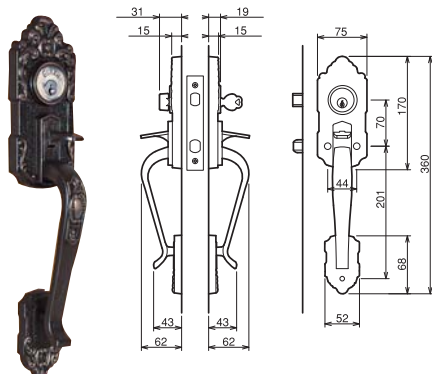

(株)長沢製作所 古代 サムラッチ取替錠

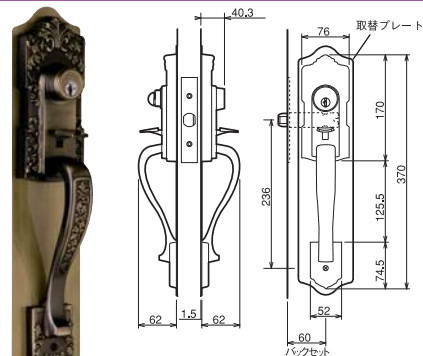

(切欠・穴加工が必要となります)

イタリア玄関錠は廃番のため、交換には(株)長沢製作所 古代サムラッチ取替錠(ワンロック仕様)で対応可能です。詳しい内容は(株)長沢製作所(TEL. 0493-63-1151 <http://www.nagasawa-mfg.co.jp/index.html>)にお問い合わせください。

レバーハンドルのチェックポイント (レバーが下にしか動かないタイプ)

空錠(カギなし)の場合

内締錠・表示錠(小判座の場合)

内締錠・表示錠
(丸座+丸サムターン座の場合)

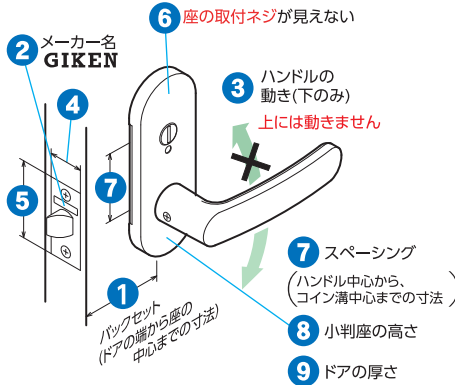
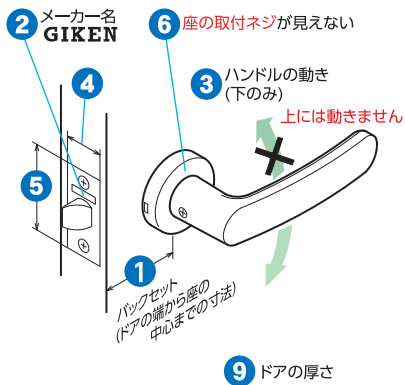

ラッチ本体・ストライク 姿図および寸法

B Cタイプ レバー用ラッチ本体 (レバーが下にしか動かないタイプ)

<p>レバー用 8ST-51Z の刻印 本体は亜鉛ダイカスト製 4 25 5 57 1 51 72 φ23.6</p>	<p>本体は亜鉛ダイカスト製 4 22.5 5 57 1 51 71 φ20.8 白い帯がある 75T-51N レバー用の刻印</p>	<p>本体はプレス鋼板製 4 22.5 5 80 1 51 71.8 38 GKLSの刻印</p>	<p>本体はプレス鋼板製 4 25 5 130 1 51 72.3 74 74 LVSの刻印 白い帯がある</p>	<p>調整式ストライク 25 12.5 66 27 50 戸当たり側に2mm、反対側に3mm 合計5mmの調整が可能。 S-25</p>
8STチューブラ錠	7STチューブラ錠	LSミニケース錠	LVSケース錠	
バックセット 51mm	バックセット 51mm	バックセット 51mm	バックセット 51mm	
1 DR-8ST(フロント6R) JAN 4971771030021	2 DR-7ST(フロント6R) JAN 4971771030083	8T-60チューブラ錠 バックセット 60mm	ハイレバー戸襖用 バックセット 60mm	廃番商品 LCケース錠 バックセット 51mm

レバーハンドルのはずし方

丸座

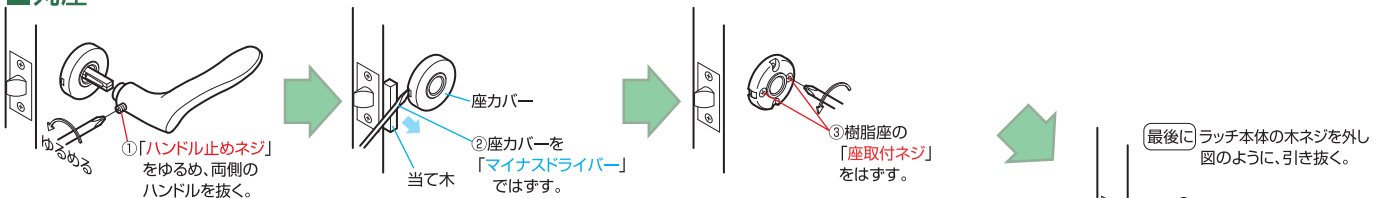

小判座

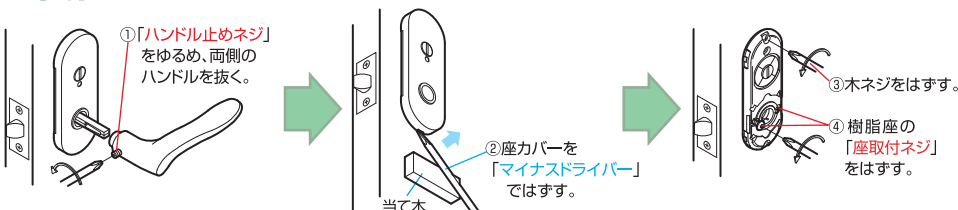

レバーハンドルの品番コード

DAL - 32 - 1 M - SG

ラッチ本体のタイプ

- LVS : LVSケース錠
- LS : LSミニケース錠
- AL : 8STチューブラ錠
- DAL : 8STチューブラ錠
プリスターバックタイプ

ハンドルの形状

機能

- 1 : 空錠
- 3 : 内締錠
- 4 : 表示錠

座形状

- M : 丸座
- K13 : 小判座

色

- N : ニッケル
- SG : サテンゴールド
- G : 鏡面ゴールド

AL-32-1M-N

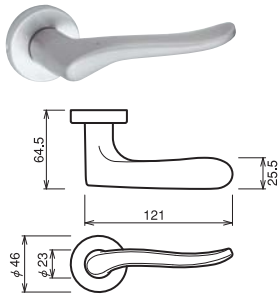

AL-33-1M-SG

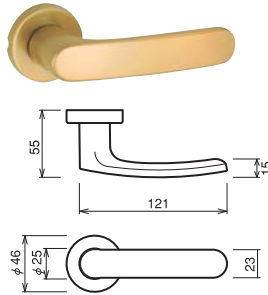

AL-52-1M-G

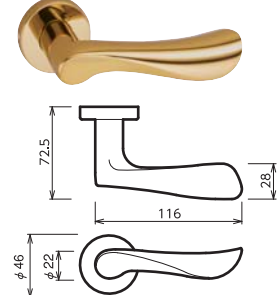

AL-32-4K13-SG

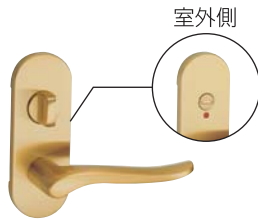

AL-33-4K13-N



AL-52-4K13-G



DAL-32-1M-N



DAL-33-4K13-SG



4K13小判座共通図

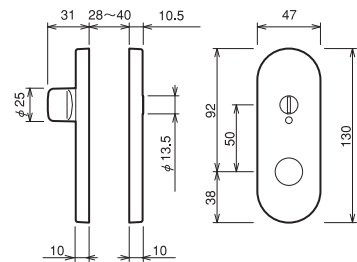

ハイレバーシリーズはこれらの商品以外に数多くの種類がありますので、別カタログをご請求ください。

ハンドル形状	材質・仕上	色	座・機能	品番(プリスターパック)	JANコード (プリスターパック)	品番(箱入り)	JANコード (箱入り)
32	◎ハンドル アルミ合金 メッキ+ 電着クリアー	N(ニッケル)	丸座 空錠	DAL-32-1M-N	4971771031332	AL-32-1M-N(セット)	4971771035019
		N(ニッケル)	小判座 表示錠	DAL-32-4K13-N	4971771031349	AL-32-4K13-N(セット)	4971771037389
		SG(サテンゴールド)	丸座 空錠	DAL-32-1M-SG	4971771031318	AL-32-1M-SG(セット)	4971771035033
		SG(サテンゴールド)	小判座 表示錠	DAL-32-4K13-SG	4971771031325	AL-32-4K13-SG(セット)	4971771037396
33	◎ハンドル アルミ合金 メッキ+ 電着クリアー	N(ニッケル)	丸座 空錠	DAL-33-1M-N	4971771031370	AL-33-1M-N(セット)	4971771035118
		N(ニッケル)	小判座 表示錠	DAL-33-4K13-N	4971771031387	AL-33-4K13-N(セット)	4971771037402
		SG(サテンゴールド)	丸座 空錠	DAL-33-1M-SG	4971771031356	AL-33-1M-SG(セット)	4971771035132
		SG(サテンゴールド)	小判座 表示錠	DAL-33-4K13-SG	4971771031363	AL-33-4K13-SG(セット)	4971771037419
52	◎ハンドル 亜鉛ダイカスト メッキ+ 電着クリアー	G(鏡面ゴールド)	丸座 空錠	-	-	AL-52-1M-G(セット)	4971771035316
		G(鏡面ゴールド)	小判座 表示錠	-	-	AL-52-4K13-G(セット)	4971771035231

※対応ドア厚/28~40mm ラッチのタイプ/8STチューブラ錠 バックセット/51mm

簡単施工・確実性重視の高級仕様・箱入りタイプのKレバーシリーズ



【材質】 ハンドル・座/アルミ合金 ラッチ/プレス鋼板 (空錠・内締錠・表示錠) 亜鉛ダイカスト(戸襖錠)	座記号	1KM	L2KM	3KM	4KM
	【仕上】 メタリック塗装/MS(シルバー) MG(ゴールド) MB(ブラウン)	対応ドア厚	28 ~ 40mm	28 ~ 40mm	28 ~ 40mm
ハンドルNO.・形状	座・機能	丸座空錠 	戸襖錠 	丸座内締錠 	丸座表示錠
	色	バックセット51mm 	バックセット60mm 	バックセット51mm 	バックセット51mm
32 	MS(シルバー)	KLS-32-1KM-MS	K-32-L2KM-MS	KLS-32-3KM-MS	KLS-32-4KM-MS
	MG(ゴールド)	KLS-32-1KM-MG	K-32-L2KM-MG	KLS-32-3KM-MG	KLS-32-4KM-MG
	MB(ブラウン)	KLS-32-1KM-MB	K-32-L2KM-MB	KLS-32-3KM-MB	KLS-32-4KM-MB
43 	MS(シルバー)	KLS-43-1KM-MS	K-43-L2KM-MS	KLS-43-3KM-MS	KLS-43-4KM-MS
	MG(ゴールド)	KLS-43-1KM-MG	K-43-L2KM-MG	KLS-43-3KM-MG	KLS-43-4KM-MG
	MB(ブラウン)	KLS-43-1KM-MB	K-43-L2KM-MB	KLS-43-3KM-MB	KLS-43-4KM-MB

●戸襖錠：K-32-L2KM-□は、吊元の右左(R/L)をご指定ください。

■お求めは

●本カタログ掲載写真は印刷の関係上、商品実物と色味が異なる場合があります。
●本カタログ掲載内容の無断転載・複写・転写を禁じます。
●本カタログは商品改良のため予告なく仕様変更を行うことがありますのでご了承ください。

株式会社 川口技研

ISO14001・9001

川口技研の環境大臣
まめうし
© T.A・PHP



2011
製品安全対策優良企業
(経済産業省による企業表彰)

営業本部 / 〒333-0844 埼玉県川口市上青木1-14-41
TEL 048-255-5411 FAX 048-255-8228 <http://www.kawaguchigiken.co.jp/>

●大 阪 TEL 06-6380-1150 ●東 北 TEL 0244-36-2002 ●福 岡 TEL 092-437-4111

1306-M-03K02/020-02815 2013/6月現在

KL1302

簡単施工・確実性重視の高級仕様・箱入りタイプのKレバーシリーズ



【材質】 ハンドル・座/アルミ合金 ラッチ/プレス鋼板 (空錠・内締錠・表示錠) 亜鉛ダイカスト(戸襖錠)	座記号	1KM	L2KM	3KM	4KM
	【仕上】 メタリック塗装/MS(シルバー) MG(ゴールド) MB(ブラウン)	対応ドア厚	28 ~ 40mm	28 ~ 40mm	28 ~ 40mm
ハンドルNO.・形状	座・機能	丸座空錠 	戸襖錠 	丸座内締錠 	丸座表示錠
	色	バックセット51mm 	バックセット60mm 	バックセット51mm 	バックセット51mm
32 	MS(シルバー)	KLS-32-1KM-MS	K-32-L2KM-MS	KLS-32-3KM-MS	KLS-32-4KM-MS
	MG(ゴールド)	KLS-32-1KM-MG	K-32-L2KM-MG	KLS-32-3KM-MG	KLS-32-4KM-MG
	MB(ブラウン)	KLS-32-1KM-MB	K-32-L2KM-MB	KLS-32-3KM-MB	KLS-32-4KM-MB
43 	MS(シルバー)	KLS-43-1KM-MS	K-43-L2KM-MS	KLS-43-3KM-MS	KLS-43-4KM-MS
	MG(ゴールド)	KLS-43-1KM-MG	K-43-L2KM-MG	KLS-43-3KM-MG	KLS-43-4KM-MG
	MB(ブラウン)	KLS-43-1KM-MB	K-43-L2KM-MB	KLS-43-3KM-MB	KLS-43-4KM-MB

●戸襖錠：K-32-L2KM-□は、吊元の右左(R/L)をご指定ください。

■お求めは

- 本カタログ掲載写真は印刷の関係上、商品実物と色味が異なる場合があります。
- 本カタログ掲載内容の無断転載・複写・転写を禁じます。
- 本カタログは商品改良のため予告なく仕様変更を行うことがありますのでご了承ください。

株式会社 川口技研

ISO 14001・9001

川口技研の環境大臣
まめうし
© T.A・PHP



営業本部 / 〒333-0844 埼玉県川口市上青木1-14-41
TEL 048-255-5411 FAX 048-255-8228 <http://www.kawaguchigiken.co.jp/>

●大 阪 TEL 06-6380-1150 ●東 北 TEL 0244-36-2002 ●福 岡 TEL 092-437-4111

1306-M-03K02/020-02815 2013/6月現在

KL1302