

The background is a composite image. On the left, there is a red-tinted photograph of a person in dark clothing walking up a metal staircase. The rest of the background is a faded, light-colored photograph of an industrial facility with complex piping, walkways, and structural elements. A large, white, insulated pipe runs vertically through the center of the image.

Padlock

南京錠

Contents

●カスタム南京錠	●カスタム南京錠 2790シリーズ	096
●南京錠	●南京錠標準タイプ 1000シリーズ	100
	●南京錠吊長タイプ 1000L/Sシリーズ	101
	●南京錠ストロングタイプ 2740シリーズ	102
	●南京錠ストロングタイプ 2780シリーズ	102
	●十角符号錠 2800・2880 (可変式)	103
	●ダイヤル南京錠 2820シリーズ	103

お客様専用番号の鍵をご用意します。

カスタム南京錠

完全受注生産の南京錠

製品番号：2790シリーズ

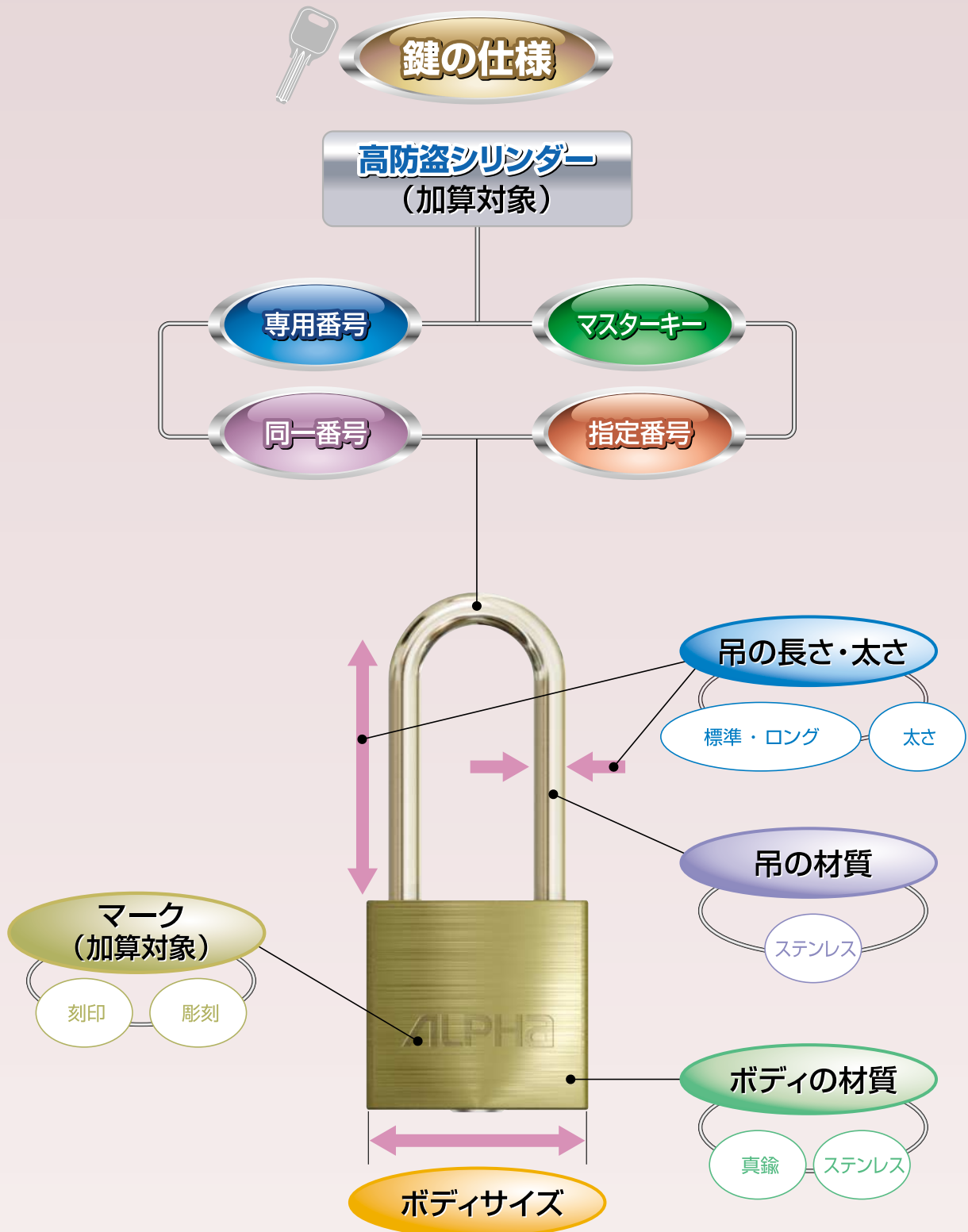

■ 鍵の仕様

お客様だけの専用番号でつくるディンプルキーには防犯性の高い70万通りの鍵違いを持つシリンダーを採用しています。



同一番号、指定番号、専用番号（止め番）、マスターキー仕様をご指定いただけます。

同一番号

指定番号

専用番号
(1000円加算)

マスターキー
(1000円加算)

■ 吊の材質

吊の材質はサビに強く耐久性に優れたステンレス製です。吊は標準的な長さでロングサイズよりお選びください。
※下記外形図以外の長さとおさについてはご相談ください。

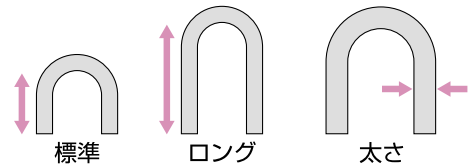

■ オリジナルマークをつける (加算対象)

企業名、ブランド名などお客様からご指定いただいたオリジナルマークをボディに刻印または彫刻いたします。

■ ボディを選ぶ

ボディのサイズ(幅)は40mm、50mmからお選びください。

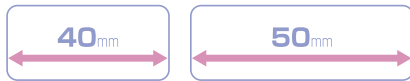

ボディの材質は標準的な真鍮製、サビに強く耐久性に優れたステンレス製からお選びください。

■ ダブルビットの吊

ダブルビットとは吊を2ヶ所でロックする高セキュリティ構造です。

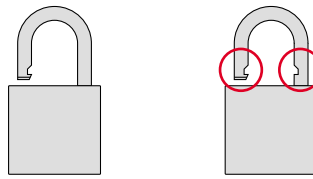

シングルビット(片止め) ダブルビット(両止め)

■ 防塵オプション (加算対象)

鍵穴への異物侵入を防ぎます。

- ・後付けゴムカバー (1500円/個)
- ・回転式シリンダーカバー (1500円/個)

外形図 (標準寸法)

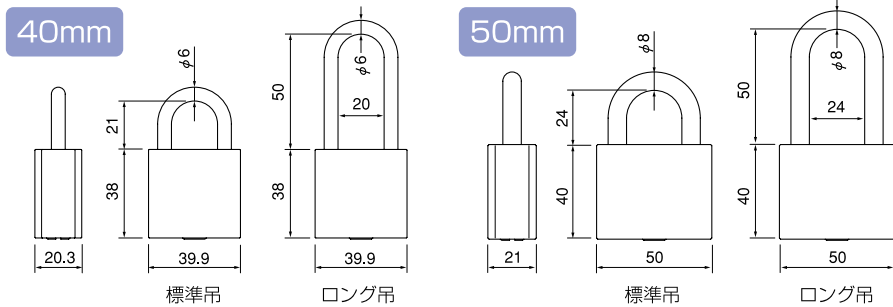

キー抜き差し位置



解錠時キー抜き可

- ※受注最小ロットは50個としておりますが、50個に満たない場合でもご相談ください。
- ※お客様からのオーダーをいただいたからの生産となります。納期、価格は別途お問い合わせください。
- ※一部、組み合わせの内容によっては対応困難なものがあります。
- ※上記以外の仕様についてはご相談ください。

(下表の本体価格は非専用番号50ヶ以上の際の単価です。)

品番	キー本数	ボディサイズ	ボディ材質	吊太さ	吊材質	吊長さ	本体価格		製品コード	JANコード
							税抜き			
2790-40BS	0	40	真鍮	φ6	ステンレス	標準	4,450		1AP2000000	4532757 035982
	3	40	真鍮	φ6	ステンレス	標準	5,350		1AP2010000	4532757 035999
2790-40BSL	0	40	真鍮	φ6	ステンレス	ロング	4,880		1AP2020000	4532757 036002
	3	40	真鍮	φ6	ステンレス	ロング	5,780		1AP2030000	4532757 036019
2790-40SS	0	40	ステンレス	φ6	ステンレス	標準	5,240		1AP2100000	4532757 036026
	3	40	ステンレス	φ6	ステンレス	標準	6,140		1AP2110000	4532757 036033
2790-40SSL	0	40	ステンレス	φ6	ステンレス	ロング	5,670		1AP2120000	4532757 036040
	3	40	ステンレス	φ6	ステンレス	ロング	6,570		1AP2130000	4532757 036057
2790-50BS	0	50	真鍮	φ8	ステンレス	標準	5,050		1AP3500000	4532757 036224
	3	50	真鍮	φ8	ステンレス	標準	5,950		1AP3510000	4532757 036231
2790-50BSL	0	50	真鍮	φ8	ステンレス	ロング	5,500		1AP3520000	4532757 036248
	3	50	真鍮	φ8	ステンレス	ロング	6,400		1AP3530000	4532757 036255
2790-50SS	0	50	ステンレス	φ8	ステンレス	標準	5,950		1AP3600000	4532757 036262
	3	50	ステンレス	φ8	ステンレス	標準	6,850		1AP3610000	4532757 036279
2790-50SSL	0	50	ステンレス	φ8	ステンレス	ロング	6,400		1AP3620000	4532757 036286
	3	50	ステンレス	φ8	ステンレス	ロング	7,300		1AP3630000	4532757 036293

南京錠

Padlock

お客様専用番号の鍵をご用意します。

カスタム南京錠

専用番号とは

専用番号のキーは、一般の市場（ホームセンター、金物屋等）には出回らないお客様だけのキーです。

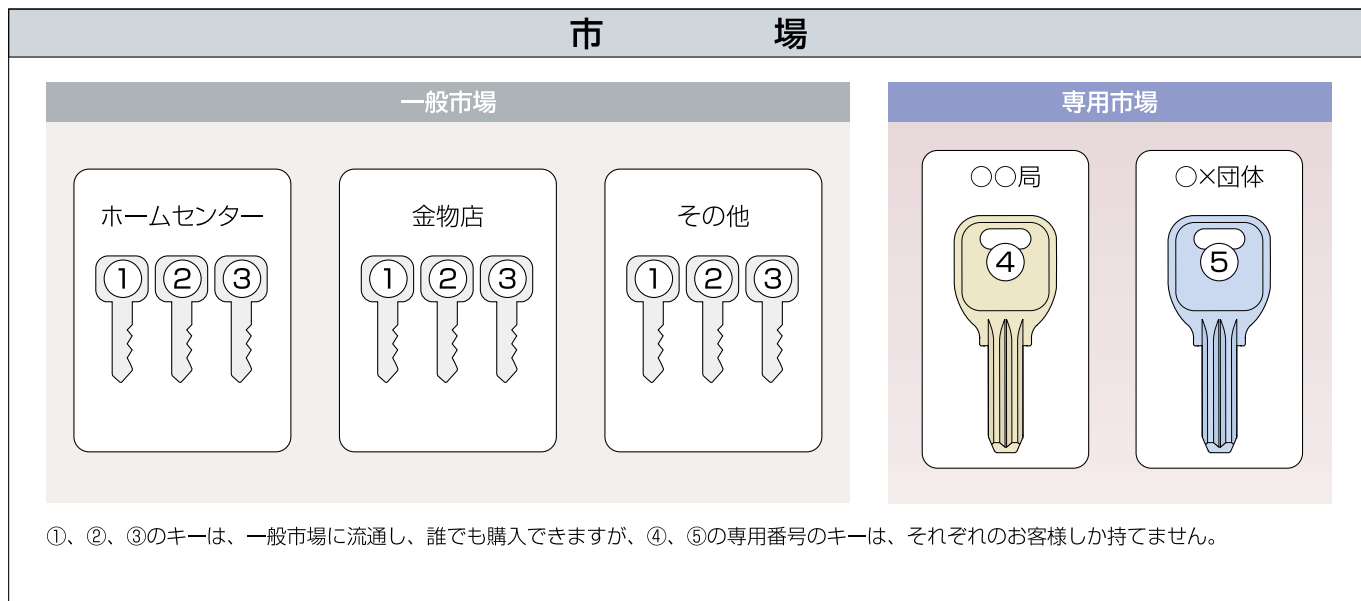

製 作 例

ロックアウト用 南京錠

ロックアウトとは、動力源や危険箇所を施錠し、他人の誤操作等から作業員の身を守るためのシステムです。

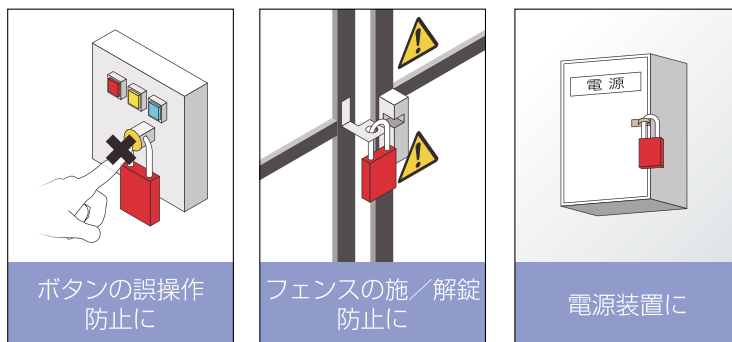

工場内の動力機器・設備装置の可動範囲内で作業する場合など、様々な装置に取り付けて使用します。

- 重大事故の防止に効果的
- 鍵違い数を多くして、誤解錠を防止
- アルミの軽量ボディで持ち運びに便利

ボディ	吊	カラー
アルミ、アルマイト仕上げ	鉄、焼き入れ、クロムメッキ仕上げ	レッド、ブルー、シルバー、他オーダーメイド可



サビに強く、耐久性に優れたステンレス製

- ステンレスボディ：サビやすいなど耐久性が必要な場所での使用に適します。

鍵	ボディ	吊	マーク
デインブルキー	ステンレス	ステンレス標準サイズ	刻印マーク



キーカバー

シリアルNo.キー

キーをたくさん管理するときに

- キーカバー：キーが目立って紛失防止になります。

キーの受け渡しが頻繁な場合に

- シリアルNo.キー：キーの受け渡し、管理が徹底できます。



シリンダーカバー

ゴムカバー

ホコリや砂などの汚れが多い場所に

- シリンダーカバー：カギ穴への砂、ゴミの侵入を防ぎます。
- ゴムカバー：カギ穴への砂、ゴミの侵入を防ぎます。

鍵	ボディ	吊	マーク	オプション
デインブルキー	真鍮	ステンレス標準サイズ	刻印マーク	シリンダーカバー (1500円加算) ゴムカバー (1500円)

南京錠

Padlock

真鍮製南京錠の定番。

南京錠標準タイプ

製品番号：1000シリーズ

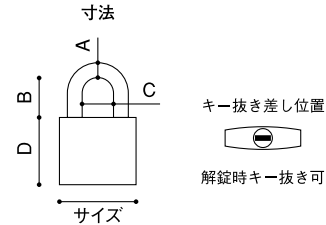

品番	特別鍵仕様			材質・仕上げ	
	同一鍵番号	鍵番号指定	マスターキー	吊	ボディ
1000-15	/	/	/	鉄・クロムメッキ	真鍮
1000-20	●	●	/	真鍮	
1000-25	●	●	/		
1000-30	●	●	/		
1000-35	●	●	/		
1000-40	●	●	/		
1000-45	●	●	/		
1000-50	●	●	●		
1000-60	●	●	/		
1000-70	●	●	/		

●：対応可能

品番	仕様記号	キー本数	寸法 (ミリ)					本体価格 税抜き	入数		製品コード	JANコード
			サイズ	A	B	C	D		中箱	外箱		
1000-15	K/D (カギ違い)	2	16.4	2.7	20.0	8.1	17.6	910	12	360	1AR062A001	4532757 036392
1000-20	K/D (カギ違い)	2	20.0	3.5	12.0	9.5	20.5	950	12	360	9YF5400800	4532757 003011
	K/A (10C11)	2	20.0	3.5	12.0	9.5	20.5	1,150	12	360	9YF50292A0	4532757 003103
1000-25	K/A (10C12)	2	20.0	3.5	12.0	9.5	20.5	1,150	12	360	9YF50293A0	4532757 003189
	K/D (カギ違い)	3	25.0	4.5	15.0	11.5	23.0	1,000	12	240	9YF5400900	4532757 003028
	K/A (10C11)	3	25.0	4.5	15.0	11.5	23.0	1,200	12	240	9YF50395A0	4532757 003110
1000-30	K/A (10C12)	3	25.0	4.5	15.0	11.5	23.0	1,200	12	240	9YF50396A0	4532757 003196
	K/D (カギ違い)	3	30.0	5.0	16.0	14.0	25.5	1,050	12	240	1AA413A000	4532757 003035
	K/A (20E30)	3	30.0	5.0	16.0	14.0	25.5	1,280	12	240	9YF50387A0	4532757 003127
1000-35	K/A (20E51)	3	30.0	5.0	16.0	14.0	25.5	1,280	12	240	9YF50388A0	4532757 003202
	K/D (カギ違い)	3	35.0	5.0	17.0	18.0	25.5	1,100	12	240	1AA613A000	4532757 003042
	K/A (20E35)	3	35.0	5.0	17.0	18.0	25.5	1,360	12	240	9YF50385A0	4532757 003134
1000-40	K/D (カギ違い)	3	40.0	6.0	21.0	21.0	32.0	1,200	12	144	1AA813A000	4532757 003059
	K/A (30E040)	3	40.0	6.0	21.0	21.0	32.0	1,440	12	144	9YF50376A0	4532757 003141
	K/A (30E073)	3	40.0	6.0	21.0	21.0	32.0	1,440	12	144	9YF50377A0	4532757 003219
1000-45	K/D (カギ違い)	3	45.0	6.0	24.0	24.0	32.0	1,700	6	144	1AB013A000	4532757 003066
	K/A (30E045)	3	45.0	6.0	24.0	24.0	32.0	2,040	6	144	9YF50371A0	4532757 003158
	K/A (30E069)	3	45.0	6.0	24.0	24.0	32.0	2,040	6	144	9YF50372A0	4532757 003226
1000-50	K/D (カギ違い)	3	50.0	7.1	22.0	24.8	36.0	2,870	6	120	1AR413A000	4532757 003073
	K/A (40E0050)	3	50.0	7.1	22.0	24.8	36.0	3,020	6	120	9YF5407900	4532757 003165
	K/A (40E0025)	3	50.0	7.1	22.0	24.8	36.0	3,020	6	120	9YF5407800	4532757 003233
1000-60	K/D (カギ違い)	3	60.0	8.0	30.0	32.0	43.0	4,070	6	72	1AR613A000	4532757 003080
	K/A (40E0060)	3	60.0	8.0	30.0	32.0	43.0	4,320	6	72	9YF5408200	4532757 003172
	K/A (40E0050)	3	60.0	8.0	30.0	32.0	43.0	4,320	6	72	9YF5408100	4532757 003240
1000-70	K/D (カギ違い)	3	70.0	11.1	43.4	40.6	49.7	9,120	6	36	1AR753A000	4532757 003097
	K/A (FA7000)	3	70.0	11.1	43.4	40.6	49.7	10,280	6	36	9YF5409500	4532757 003257
	K/A (FA5000)	3	70.0	11.1	43.4	40.6	49.7	10,280	6	36	9YF5409400	4532757 003264

※南京錠1000シリーズは、予告無く仕様変更、生産終了する場合がございます。

用途に応じた豊富なバリエーション。

南京錠吊長タイプ

ロット受注生産

製品番号：1000 L/Sシリーズ

●：対応可能 △：ロット受注で対応可能

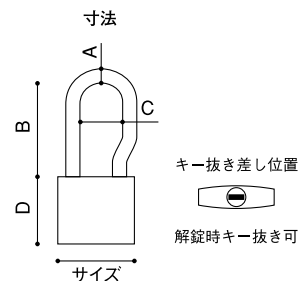

品番	特別鍵仕様			材質・仕上げ	
	同一鍵番号	鍵番号指定	マスターキー	吊	ボディ
1000-20 L/S	●	●	△	鉄・クロムメッキ	真鍮
1000-25 L/S	●	●	△		
1000-30 L/S	●	●	△		
1000-35 L/S	●	●	△		
1000-40 L/S-M	●	●	△		
1000-40 L/S-L	●	●	△		
1000-45 L/S	●	●	△		
1000-50 L/S	●	●	△		

品番	仕様記号	キー 本数	寸法 (ミリ)					本体価格		入数		製品コード	JANコード
			サイズ	A	B	C	D	税抜き	中箱	外箱			
1000-20 L/S	K/D (カギ違い)	2	20.0	3.5	47.3	14.0	20.5	2,030	6	120	1AA1420000	4532757 003271	
	K/A (10C11) OS	2	20.0	3.5	47.3	14.0	20.5	2,430	6	120	9YF5029400	4532757 003370	
	K/A (10C12) TO	2	20.0	3.5	47.3	14.0	20.5	2,430	6	120	1AA1420000	4532757 003479	
1000-25 L/S	K/D (カギ違い)	3	25.0	4.5	59.3	17.0	23.0	2,180	6	120	1AA3530000	4532757 003288	
	K/A (10C11) OS	3	25.0	4.5	59.3	17.0	23.0	2,610	6	120	9YF5039700	4532757 003387	
	K/A (10C12) TO	3	25.0	4.5	59.3	17.0	23.0	2,610	6	120	1AA3530000	4532757 003486	
1000-30 L/S	K/D (カギ違い)	3	30.0	5.0	71.0	21.0	25.5	2,310	6	120	1AA5630000	4532757 003295	
	K/A (20E30) OS	3	30.0	5.0	71.0	21.0	25.5	2,770	6	120	9YF5039100	4532757 003394	
	K/A (20E51) TO	3	30.0	5.0	71.0	21.0	25.5	2,770	6	120	1AA5630000	4532757 003493	
1000-35 L/S	K/D (カギ違い)	3	35.0	5.0	84.0	25.0	25.5	2,420	6	120	1AA7330000	4532757 003301	
	K/A (20E035)	3	35.0	5.0	84.0	25.0	25.5	2,900	6	120	9YF5038600	4532757 003400	
1000-40 L/S-M	K/D (カギ違い)	3	40.0	6.0	50.0	21.0	32.0	3,020	6	72	1AA7930000	4532757 003318	
	K/A (30E040) OS	3	40.0	6.0	50.0	21.0	32.0	3,620	6	72	9YF5037900	4532757 003417	
	K/A (30E073) TO	3	40.0	6.0	50.0	21.0	32.0	3,620	6	72	1AA7930000	4532757 003509	
1000-40 L/S-L	K/D (カギ違い)	3	40.0	6.0	96.0	28.0	32.0	3,160	6	72	1AA9230000	4532757 003325	
	K/A (30E040) OS	3	40.0	6.0	96.0	28.0	32.0	3,800	6	72	9YF5038000	4532757 003424	
	K/A (30E073) TO	3	40.0	6.0	96.0	28.0	32.0	3,800	6	72	1AA9230000	4532757 003516	
1000-45 L/S	K/D (カギ違い)	3	45.0	6.0	108.5	31.0	32.0	3,450	6	72	1AB1330000	4532757 003349	
	K/A (30E045) OS	3	45.0	6.0	108.5	31.0	32.0	4,140	6	72	9YF5037500	4532757 003448	
	K/A (30E069) TO	3	45.0	6.0	108.5	31.0	32.0	4,140	6	72	1AB1330000	4532757 003530	
1000-50 L/S	K/D (カギ違い)	3	50.0	7.0	120.5	33.0	36.0	3,610	6	72	1AB3230000	4532757 003356	
	K/A (40E0050) OS	3	50.0	7.0	120.5	33.0	36.0	4,320	6	72	9YF5408000	4532757 003455	
	K/A (40E0025) TO	3	50.0	7.0	120.5	33.0	36.0	4,320	6	72	1AB3230000	4532757 003547	

※南京錠1000 L/Sシリーズは、予告無く仕様変更、生産終了する場合がございます。

南京錠

Padlock

オールステンレス製の南京錠。

南京錠ストロングタイプ

ロット受注生産

製品番号：2740シリーズ

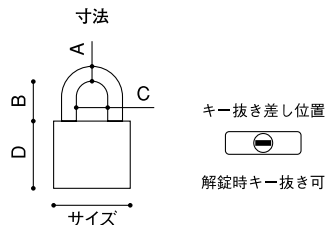

品番	特別鍵仕様			材質・仕上げ		
	同一鍵番号	鍵番号指定	マスターキー	シリンダー	吊	ボディ
2740-30	△	/	/	シリンダー	吊	ボディ
2740-40	△	/	/	ピンシリンダー	ステンレス	ステンレス
2740-50	△	/	/			

△：ロット受注生産で対応可能

ご注意
 *取付環境によって、サビや、腐食等が発生する場合があります。
 *2740のスペアキー製作について
 ●キー番号の刻印が 3P□□□□、4P□□□□、5P□□□□の場合は、お問い合わせください。
 ●キー番号の刻印がCP□□□□、BP□□□□、AP□□□□の場合は、製作可能です。

品番	仕様記号	キー本数	寸法 (ミリ)					本体価格		入数		製品コード	JANコード
			サイズ	A	B	C	D	税抜き	中箱	外箱			
2740-30	K/D (カギ違い)	3	30.0	5.6	17.5	16.2	29.0	2,280	6	36	1AL4130001	4532757 010781	
2740-40	K/D (カギ違い)	3	40.0	7.1	23.4	18.9	38.0	3,900	6	36	1AL4230001	4532757 010798	
2740-50	K/D (カギ違い)	3	50.0	9.5	32.1	23.4	46.4	4,800	6	36	1AL4330001	4532757 010804	

南京錠

ステンレスの強靱ボディにシリンダー交換が可能

南京錠ストロングタイプ

製品番号：2780シリーズ

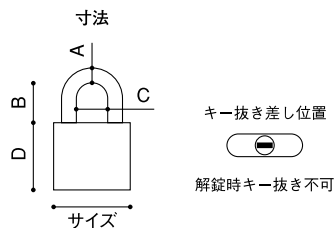

品番	特別鍵仕様			材質・仕上げ		
	同一鍵番号	鍵番号指定	マスターキー	シリンダー	吊	ボディ
2780-50P	●	●	●	ピンシリンダー	ステンレス	ステンレス
2780-65P	●	●	●			

●：対応可能

ご注意
 *取付環境によって、サビや、腐食等が発生する場合があります。*2780は解錠時、キーが抜けません。

品番	仕様記号	キー本数	寸法 (ミリ)					本体価格		入数		製品コード	JANコード
			サイズ	A	B	C	D	税抜き	中箱	外箱			
2780-50P	K/D (カギ違い)	3	52.0	11.0	30.9	23.0	55.0	17,540	6	36	1AL1130000	4532757 003592	
2780-65P	K/D (カギ違い)	3	63.0	11.0	38.0	32.0	60.0	19,110	6	36	1AL1730000	4532757 003608	

用途に応じて番号固定、可変式のキーレスタイプ。

十角符号錠

ロット受注生産

製品番号：2800、2880（可変式）

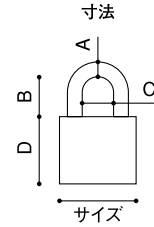

品番	材質・仕上げ	
	吊	ボディ
2800-25	鉄・ニッケルメッキ	亜鉛ダイカスト
2800-30		
2800-35		
2880-30		
2880-35		

●：対応可能

品番	色	仕様	寸法（ミリ）					本体価格		入数		製品コード	JANコード
			サイズ	A	B	C	D	税抜き	中箱	外箱			
2800-25	赤・青・緑 黄・黒・茶	0～9の3桁数字 番号固定式	25.0	4.0	14.0	11.0	26.0	880	12	240	9YF5406900	4532757 003653	
2800-30			30.0	5.0	17.0	13.0	32.5	980	6	120	9YF5407000	4532757 003660	
2800-35			35.0	6.0	19.0	15.0	39.0	1,220	6	120	9YF5407100	4532757 003677	
2880-30	シルバー	0～9の3桁数字 番号可変式	30.0	5.0	17.0	10.8	31.2	1,900	6	120	1AH3400000	4532757 003684	
2880-35			35.0	6.0	18.5	12.0	34.4	2,100	6	120	1AH3500000	4532757 003691	

4桁可変式のダイヤル南京錠

ダイヤル南京錠

製品番号：2820シリーズ

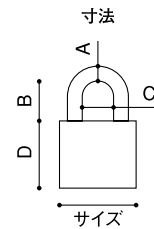

品番	材質・仕上げ	
	吊	ボディ
2820-20	鉄・クロムメッキ	真鍮
2820-30	鉄・クロムメッキ	真鍮
2820-40	鉄・クロムメッキ	真鍮

品番	仕様記号	寸法（ミリ）					本体価格		入数		製品コード	JANコード
		サイズ	A	B	C	D	税抜き	中箱	外箱			
2820-20	0～9の4桁数字 番号可変式	22.7	3.2	21.6	8.8	36.9	1,200	12	180	9ML0307600	4532757 036941	
2820-30		31.3	4.8	25.6	14.3	47.8	1,700	12	120	9ML0307500	4532757 036934	
2820-40		39.8	6	28.4	19.9	47.8	2,200	6	60	9ML0307400	4532757 036927	